

# КАТАЛОГ ПРОДУКЦИИ

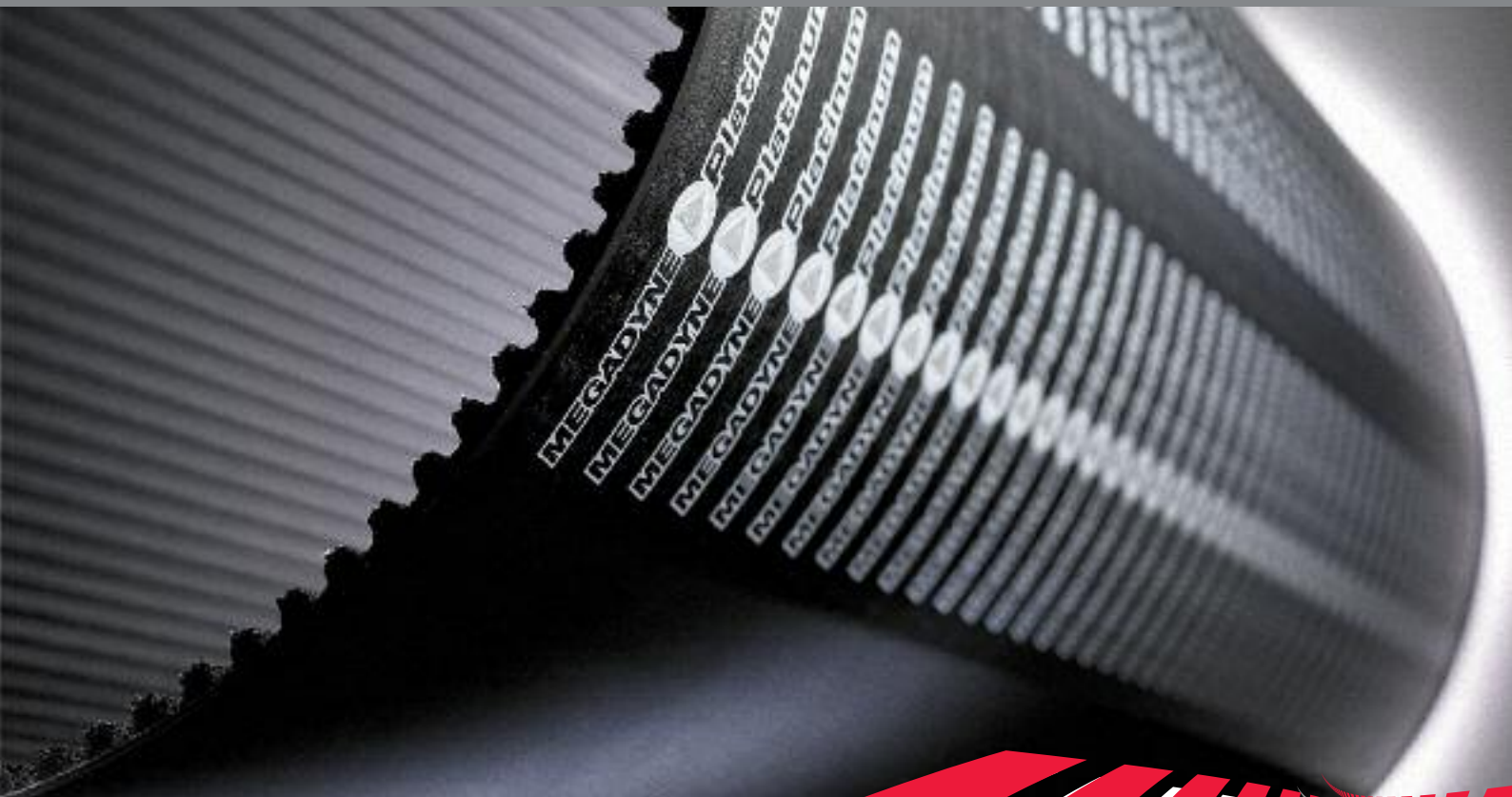

**MEGADYNE**

# СОДЕРЖАНИЕ

Центры по производству 2



PLATINUM 6



ЗУБЧАТЫЕ РЕМНИ ISORAN®  
Зубчатые бесконечные  
резиновые ремни 11



ОТКРЫТЫЕ РЕЗИНОВЫЕ  
зубчатые ремни 17



КЛИНОВЫЕ РЕМНИ  
Резиновые клиновые ремни 19



PV V-RIBBED BELTS  
Резиновые поликлиновые ремни 31



MEGAFLAT  
PU резиновые бесконечные  
плоские ремни 33



MEGAPOWER  
PU бесконечные зубчатые ремни 35



MEGALINEAR  
PU открытые зубчатые ремни 39



MEGAFLEX  
PU бесконечные зубчатые ремни 43



MEGARIB  
PU Megarib бесконечные ремни 47



SPECIAL  
Любые специальные шаги, покрытия  
и профили, сделанные под заказ 49



ШКИВ / ЗАЖИМНЫЕ ПЛАСТИНЫ  
Стандартные и сделанные под  
заказ шкивы и зажимные пластины 51



MEGAWELD  
Клиновые полиуретановые  
сварные ремни 53



ACCULINK® 54



PPJ Система 55

Каталог Megadyne 56



# ЦЕНТРЫ ПО ПРОИЗВОДСТВУ

**Megadyne** начала свою деятельность по производству приводных ремней в 1957 году. Постоянные исследования и разработки привели к созданию большого ассортимента высококачественных продуктов. Это позволило **Megadyne** стать одним из ведущих мировых производителей полиуретановых ремней, резиновых ремней и шкивов, поставляющих системы полного привода на рынок.

Продукты **Megadyne** подходят для большинства промышленных приводов, для силовой трансмиссии, синхронизации, транспортировочного и линейного перемещения. Производственные предприятия расположены в Мати (Италия), Сен-Жан-де-Морьен (Франция), Ульме (Германия), Милане (Италия), Пайнвилле (США), Бондофе (Франция), Барселоне (Испания) и Уси (Китай).

Девиз **Megadyne**: "стремиться и создавать наилучшую продукцию для промышленного применения".

Отдел исследований и разработок **Megadyne** постоянно сотрудничает с техническими отделами наших клиентов, поддерживая существующие проекты и оказывая помощь в разработке новых проектов. Наша цель - удовлетворить все требования наших клиентов. Для оказания технической поддержки, наш отдел «Исследования и Разработки» постоянно проводит исследования новых материалов и регулярно обновляет технологию производства, что способствует более эффективной разработке новых продуктов.

Мировая дистрибьюторская сеть обеспечивает обслуживание и техническую поддержку на местах.

**Megadyne** непрерывно расширяет свое присутствие на мировом рынке посредством дистрибьюторской сети. Представительства **Megadyne** расположены в:

MEGADYNE s.p.a. - Мати (ТО) - ИТАЛИЯ  
MEGADYNE NORDIC AB - Соллентуна - ШВЕЦИЯ  
MEGADYNE AMERICA LLC - Пайнвилл - США  
MEGADYNE CE - Быдгощ - ПОЛЬША  
MEGADYNE CHINA - Фошань Гуандун - КИТАЙ  
MEGADYNE CZ - Прага - ЧЕШСКАЯ РЕСПУБЛИКА  
MEGADYNE DO BRASIL LTDA - Сан-Паулу - БРАЗИЛИЯ  
MEGADYNE EE - Минск - БЕЛАРУСЬ

MEGADYNE FRANCE - Бондифль - ФРАНЦИЯ  
MEGADYNE GmbH - Борхен - ГЕРМАНИЯ  
MEGADYNE HU KFT - Будапешт - ВЕНГРИЯ  
MEGADYNE RUBBER - Виланова-и-ла-Жельтура  
(Барселона) - ИСПАНИЯ  
MEGADYNE S&D - Робассомеро - ИТАЛИЯ  
MEGADYNE SLOVAKIA - Блатна на Остове - СЛОВАКИЯ  
MEGADYNE UK - Дадли - ВЕЛИКОБРИТАНИЯ

## Штаб-квартира - Мати (ИТАЛИЯ)

Производство высококачественных резиновых ремней, PU и клиновых ремней - клиновых и поликлиновых ремней



## Megadyne Rubber SA - Барселона (ИТАЛИЯ)

Производство высококачественных резиновых ремней, PU и клиновых ремней



## Megadyne S&D s.r.l. - Милан (ИТАЛИЯ)

Завод по производству стандартных и специальных шкивов



# ЦЕНТРЫ ПО ПРОИЗВОДСТВУ

## **Megadyne America LLC - Pineville (USA)**

Производство полиуретановых открытых зубчатых ремней



## **Megadyne China - Нингбо (КИТАЙ)**

Производство резиновых клиновых ремней



## **Megadyne China - Куингдао (КИТАЙ)**

Производство резиновых клиновых ремней



## **Megadyne France SA - Бондурль (ФРАНЦИЯ)**

Производство специальных шкивов



**Megadyne France - Сент Жан-де-Морьен (ФРАНЦИЯ)** - Производство полиуретановых формованных бесконечных зубчатых ремней



## **Megadyne GmbH - Улм (ГЕРМАНИЯ)**

Производство полиуретановых и резиновых плоских цельных ремней





**Последние 50 лет в Северной Америке имя Jason Industrial Inc является гарантом качества промышленной резины, полиуретана и термопластических соединений.**

В качестве производителя и поставщика, **Jason Industrial** значительно повысил уровень производства и поставки ремней, синхронных ремней, шкивов и втулок, промышленных шлангов, муфт и цокольной резины для дистрибьюторов промышленных и энергетических трансмиссий и производителей оригинального оборудования.

**Jason Industrial** имеет сеть хорошо оснащенных складов в Нью-Джерси, Чикаго, Тампе, Далласе, Лос-Анджелесе и Портленде. Все склады предлагают полный спектр услуг по обслуживанию клиентов и логистических ресурсов для оказания помощи клиенту. В то же время, Jason имеет сайт B2B **Jason Industrial**, где принимаются онлайн-запросы.

Офисы **Jason Industrial** находятся:

JASON INDUSTRIAL INC. - Файрфилд - Нью-Джерси - США  
JASON Distribution Center - Кэрл Стрим - Иллинойс - США  
JASON INDUSTRIAL INC. - Ирвинг - Техас - США  
JASON INDUSTRIAL INC. - Лос-Анджелес - Калифорния - США  
JASON INDUSTRIAL INC. - Тампа - Флорида - США  
JASON DO BRASIL LTDA - Сан-Паулу - БРАЗИЛИЯ  
JASON INDUSTRIAL CANADA LTD - Квебек - КАНАДА  
JASON INDUSTRIAL CANADA LTD - Онтарио - КАНАДА  
JASON INDUSTRIAL CANADA LTD - Альберта - КАНАДА  
JASON INDUSTRIAL S.DER.L.DEC.V. Аскапоцалько - МЕКСИКО

**Корпоративный офис - Файрфилд - Нью-Джерси (США)**



**Центральный склад - Кэрл Стрим - Иллинойс (США)**



**Т.В.М.С. - Гринвилл - Южная Каролина (США)**  
Завод по производству резиновых ремней



Если у Вас есть потребность в промышленных шлангах и муфтах, **Jason** может предложить Вам широкий выбор резины, термопластичных и PVC шлангов для применения в авиа, пищевой, водной, нефтехимической и горнодобывающей промышленности.

На всех складах **Jason Industrial** всегда имеются в наличии плетеные и обжатые PVC и резиновые воздушные шланги, промышленные и пневмоперфораторные шланги. **Jason** также складировает огромное количество шаблонных и желобковых сцеплений, зажимов, контактных наконечников, фланцев, форсунок, нипелей, фильтров и сопутствующих аксессуаров.



В июне 2008 года **Jason** переехала в новый Дистрибьюторский Центр в Кэрл Стрим, Иллинойс, США, площадь которого составляет 56 000 кв. футов. Он обеспечивает быстрое пополнение перечня продукции на существующих складах **Jason**, а так же имеет хорошо налаженную систему заказов и осуществляет ежедневные прямые поставки шлангов и муфт дистрибьюторам, число которых постоянно растет, в Северной Америке.





**PLATINUM**

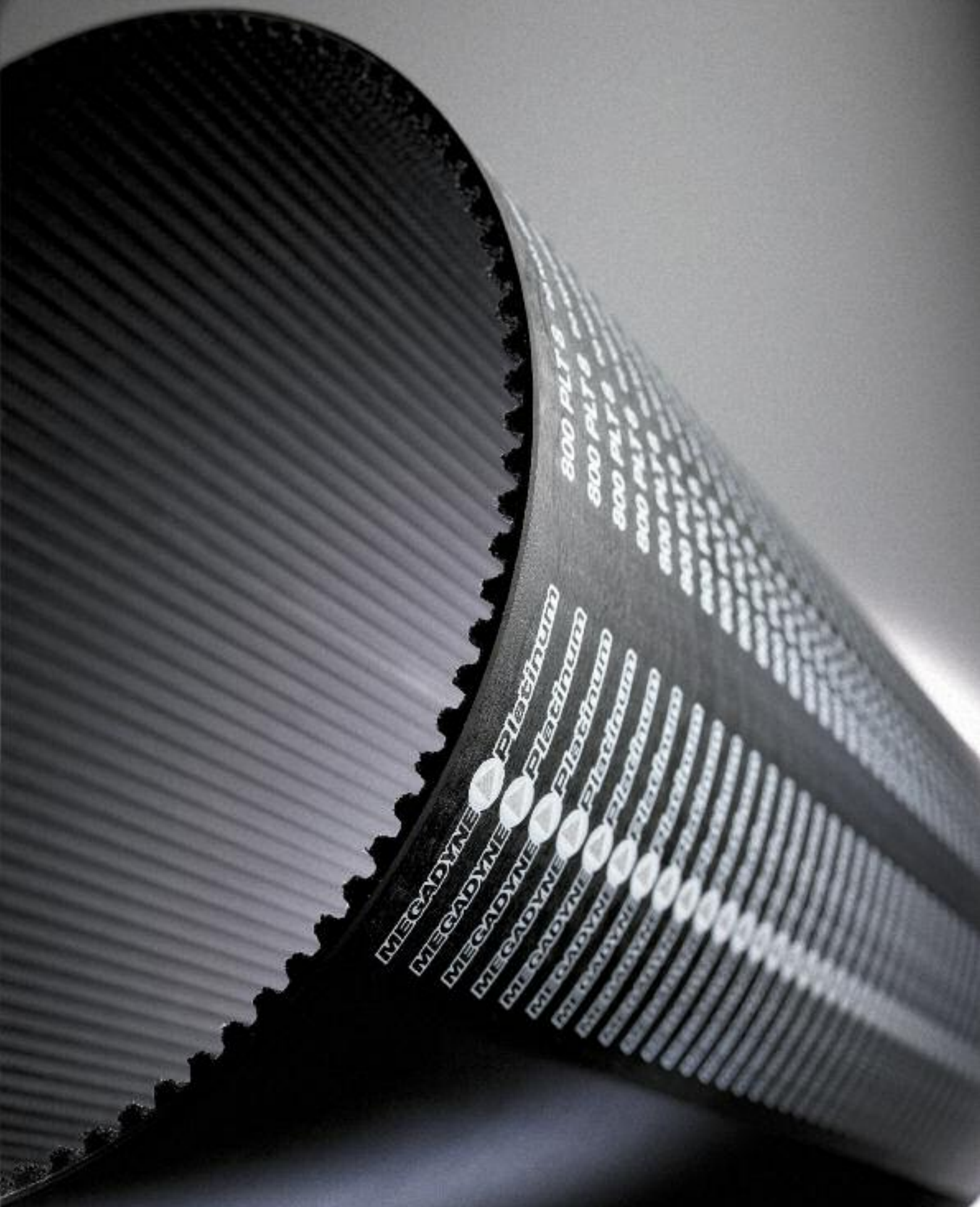

Megadyne с гордостью представляет новый зубчато-ременной привод **PLATINUM**, последнюю разработку в области высокопроизводительных систем, которая значительно улучшила "коэффициент" мощности и открывает новые возможности использования в противовес альтернативным системам, например таким как цепные приводы, у которых всегда существуют недостатки с точки зрения веса, шума, смазки и затрат на обслуживание.

Точкой отсчёта создания данного привода стал большой опыт, накопленный за время работы с существующей линией **RPP GOLD**, хорошо известной и представленной на рынке. Мы усовершенствовали лучшие характеристики, не изменив двум ее основным правилам:

- Усовершенствованный ремень / система производится всегда только из резины, что сводит к минимуму или не приводит к изменению уровня шума новых приводов;
- Сохраняется параболическая конструкция профиля зуба, что обеспечивает легкую модернизацию существующих приводов и соответствует концепции возможности замены, которая в последние годы определяет философию нашего подхода к рынку.

В целом каждый компонент ремня способствует улучшению общей механической прочности, сводя к минимуму риск выхода ремня из строя и гарантируя большую мощность, что означает более высокие базовые проектные показатели. Тем не менее, эластичный корд ремня играет важную роль в улучшении силовых показателей, так как он выдерживает большие нагрузки на растяжение. Сегодня высокопроизводительные зубчатые ремни имеют эластичный корд, сделанный из стали или арамидных волокон.

Арамидные волокна, как известно, не очень стабильны в размере в течение всего срока использования, таким образом, зубчатый ремень, имеющий этот тип корда, может иметь проблемы со стабильностью длины (высоты), что может привести к сокращению срока службы изделия, так как причиной выхода ремня из строя могут стать шкивы. С другой стороны, эластичные корды, сделанные из стали имеют превосходную жесткость и стабильность размеров в течение всего срока использования, но ремень будет иметь очень высокий удельный вес. Кроме того, использование стальных кордов в сочетании с резиновым ремнем, как правило, создает столько дополнительных проблем, что делает эту конструкцию финансово невыгодной.

Новый **PLATINUM** – это прорезиненный зубчатый ремень, не имеющий проблем, связанных со стальными и арамидными кордами, благодаря использованию инновационной технологии производства гибридных кордов "Dual Core". **PLATINUM** достиг наивысшего уровня производительности, так как этот корд помещен в новую резиновую матрицу, а зубцы ремня покрыты специальной и уникальной тяжелой тканью.

## ОСОБЕННОСТИ

Использование инновационных материалов сделало **PLATINUM** более надежным, менее затратным в обслуживании и экономичной альтернативой приводным системам с цепями. Мы особенно рекомендуем **PLATINUM** для приводов с высокими, импульсными нагрузками, предлагая:

- Увеличение мощности на 40% по сравнению с **RPP GOLD**;
- Использование стандартных **RPP** шкивов, сохраняя возможность полной функциональной замены с другими шкивами ремней профиля **HTD** и т.д.
- Модернизацию существующих приводов без замены шкивов, только самого ремня.
- Снижение уровня шума путем сокращения ширины ленты за счет более высокой производительности системы. При тех же условиях трансмиссии, **PLATINUM** имеет такой же уровень шума как и **RPP GOLD**;
- Низкие шумовые характеристики по сравнению с приводными системами, использующими полиуретан, сталь и т.д. за счет резиновой матрицы и ее зубчиков параболической формы, признанной самой тихой системой на рынке
- Широкий, непрерывный диапазон возможных температур, как ни у одной другой системы, делает **PLATINUM** единственным решением для работы в экстремальных условиях.



## СТРУКТУРА

Новый PLATINUM производится из наиболее инновационных материалов самого высокого качества. Результатом обширной разработки и проведенных испытаний стала единообразная интеграция всех компонентов, сплоченная связь которых придает превосходную грузоподъемность PLATINUM, предоставляя пользователям максимальный уровень производительности, доступной в настоящее время, а именно:

- самый высокий уровень натяжения ремня и стабильность длины;
  - продление срока службы привода за счет более высокой мощности и сопротивляемости изнашиванию и сгибаемости;
  - более компактные и легкие приводы при тех же мощностях;
  - исключительная стойкость к истиранию и смещению зубчиков при импульсных нагрузках;
  - полный функциональный обмен со всеми другими основными внутренними профильными системами шкивов;
- нет ограничений по складированию и упаковке.

### ТЕЛО РЕМНЯ 1 4

Инновационный дизайн и сочетание уникального соединения эластомеров HNBR позволяет увеличить жесткость зубчиков и сопротивление их сдвигу до +25% по сравнению с ремнями GOLD.

Несмотря на высокий уровень жесткости и твердости, это соединение гарантирует исключительную устойчивость к износу, предотвращая появление трещин при работе со шкивами малых диаметров. Проведенные испытания показали невероятное улучшение сопротивляемости усталости гибкого шнура в 10 раз по сравнению с предыдущей версией Gold, работающего на шкивах с наименьшим диаметром при тех же условиях нагрузки.

Кроме того, это соединение имеет способность значительно сопротивляться воздействию минеральных масел (условия испытаний: 22 ч при 100 ° C в ASTM3 масле; -25% меньше поглощение, чем GOLD), предлагая невероятно широкий диапазон рабочих температур: от -35 ° C до +115 ° C.

### РАСТЯГИВАЮЩИЕСЯ ЭЛЕМЕНТЫ 2

Растягивающиеся элементы выполнены с применением инновационной технологии гибридного корда "Dual Core", которая представляет собой несущие элементы внутри нового ремня PLATINUM. Технология "Dual Core" превосходно характеризует этот корд, она гарантирует PLATINUM чрезвычайную стабильность размеров при статических и динамических нагрузках, так же как и высокую сопротивляемость усталости гибкого шнура.

Эти характеристики исключают любые случаи повторного натяжения, обеспечивая реальную работу без технического обслуживания и гарантируя постоянное идеальное сцепление зубчиков, длительный срок службы, а так же уменьшение трения, вибрации и шума.

Более высокий модуль упругости PLATINUM в среднем на +25% жестче, чем GOLD, и его превосходная гибкость, соответственно, позволяет использовать более компактные приводы и увеличивает срок использования.

### ТКАНЬ ДЛЯ ОБЛИЦОВКИ ЗУБЧИКОВ 3

Износостойкая полиамидная ткань крепится на поверхность зубчиков. Она улучшает крутящуюся пропускную способность и предотвращает сдвиг зубчиков. Ее поверхность покрыта специальным покрытием, имеющим самосмазывающиеся свойства, что понижает коэффициент трения и увеличивает КПД привода.



Ремень PLATINUM определяется по следующим параметрам [рисунок 1]:

## ШАГ РЕМНЯ:

Расстояние  $P$  в миллиметрах между двумя соседними центрами зубчиков, измеренное вдоль линии ремня.

## ДЛИНА ШАГА РЕМНЯ:

Общая длина (окружность) ремня в миллиметрах, измеренная вдоль линии шага (теоретическая линия шага в PLATINUM находится в пределах растяжения).

Длина шага является параметром, который определяет зубчатый ремень привода. Для измерения ремня необходимо подходящее измерительное оборудование, как указано в стандарте ISO / FDIS 13050:1999 (E).

## ШИРИНА РЕМНЯ

Измеряется в миллиметрах.



Рисунок 1

Новый ремень PLATINUM определяется и кодируется следующим образом:

1400	PLT	14M	55	
				ширина ремня в миллиметрах
				шаг в ремне в миллиметрах
				наименование ремня
				длина ремня в миллиметрах

# PLATINUM

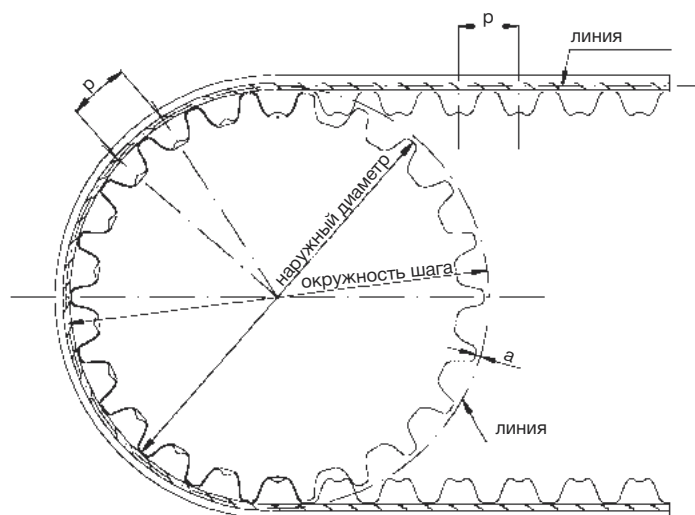
Новые ремни **PLATINUM** были утверждены из-за формы своих зубчиков, инновационного параболического профиля RPC, улучшенной версии хорошо известного профиля RPP, сохранившего свои базовые характеристики, но с увеличенными обменными возможностями, а также всех шкивов, имеющих профиль с глубокими канавками последнего поколения.

RPC поддерживает основную параболическую конструкцию профиля зубчиков, что гарантирует легкость модернизации существующих приводов RPP, в концепции полной замены привода, таким образом, RPC на основе системы PLATINUM будет продолжать работать отлично на существующих шкивах RPP.

Условная форма зубчиков на ремне **PLATINUM** и ссылки к ней показаны на рисунке 2, в то время как данные измерений приведены ниже в таблице размеров для каждого доступного поля.



Рисунок 2

## ТАБЛИЦА РАЗМЕРОВ

Тип ремня	Шаг	$\beta$	S	$h_s$	$h_t$	$r_r$	a
8M	8mm	32°	5.4	5.4	3.46	0.85	0.8
14M	14mm	32°	9.5	9.7	6.1	1.5	1.4

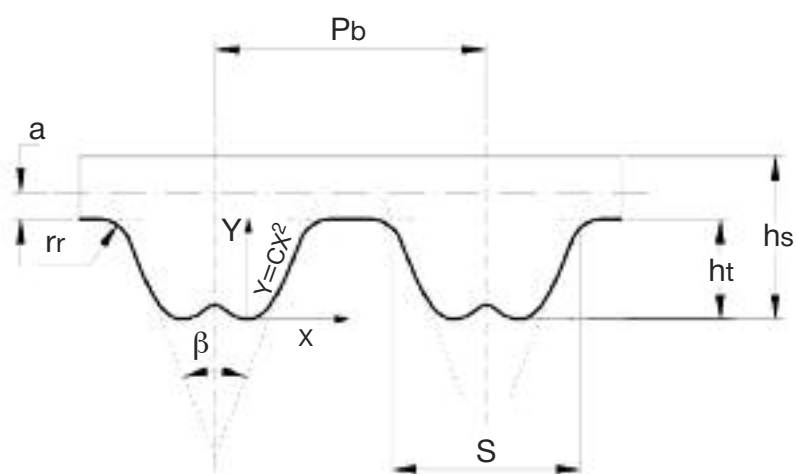

**ISORAN® СИНХРОННЫЕ РЕМНИ**  
**Резиновые бесконечные зубчатые ремни**



# ISORAN® СИНХРОННЫЕ РЕМНИ

## Резиновые бесконечные зубчатые ремни



**Резиновые зубчатые ремни Megadyne** поставляются с одно или двухсторонним зубчатым покрытием, как в классическом так и в RPP профилях. Они изготавливаются с использованием самых передовых технологий.

### ISORAN® КЛАССИЧЕСКИЙ СИНХРОННЫЙ MXL XL L H XH XXH

- Трапецевидный зубчатый профиль
- Полихлоропреновые зубчики для точного сцепления
- Стеклопластиковое усиление для минимального удлинения
- Поверхность зубчиков из нейлоновой защитной ткани

### ISORAN RPP3 RPP5 RPP8 RPP14 RPP20

- Параболический профиль зубчиков RPP дает градуированное увеличение давления в зависимости от высоты зубчика.
- Стеклопластиковое усиление для минимального удлинения и высокой гибкости
- Хлоропреновая резина для износостойкости и увеличения срока службы
- Поверхность зубчиков из нейлоновой защитной ткани, самосмазывающаяся собственной смазки



### Новые синхронные ремни ISORAN RPP SILVER и RPP GOLD

производятся из высококачественных материалов. Общая прочность всех компонентов гарантирует превосходную передачу мощности. ISORAN RPP SILVER увеличивает нагрузочную мощность на 10% по сравнению с предыдущим RPP Plus, в то время как ISORAN RPP GOLD увеличивает нагрузочную мощность до 30% по сравнению с RPP Panther.

Преимущества ISORAN RPP SILVER и RPP GOLD:

- Модернизация существующей трансмиссии без замены шкивов
- Идеальная взаимозаменяемость с параболическими и глубокими профильными шкивами
- Антистатические свойства, соответствующие BS 2050
- Энергетическая эффективность привода до 98%
- Отлично подходит для натяжных шкивов
- Повышенная сопротивляемость соскокам зубчиков
- Повышенная устойчивость к сдвигу зубчиков
- Бесшумные, не нуждаются в техническом обслуживании

ISORAN RPP SILVER доступны с шагом 5, 8 и 14 мм. RPP GOLD доступны с шагом 8 и 14 мм (на заказ 5 мм).

RPP® 5 SILVER DD, RPP® 8 SILVER DD и RPP® 14 SILVER DD производятся на заказ.

RPP® GOLD DD: на заказ.



# ISORAN® СИНХРОННЫЕ РЕМНИ

## Резиновые бесконечные зубчатые ремни

**RPP3 - RPP5 - RPP8 - RPP14**  
**RPP20 - RPP5 SILVER**  
**RPP8 SILVER - RPP14 SILVER**  
**RPP8 GOLD - RPP14 GOLD**

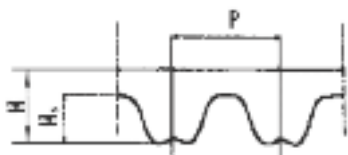

RPP3	
Код	Длина шага (mm)
90 RPP3	90
105 RPP3	105
129 RPP3	129
141 RPP3	141
144 RPP3	144
147 RPP3	147
150 RPP3	150
159 RPP3	159
168 RPP3	168
174 RPP3	174
177 RPP3	177
180 RPP3	180
186 RPP3	186
195 RPP3	195
201 RPP3	201
204 RPP3	204
210 RPP3	210
213 RPP3	213
225 RPP3	225
231 RPP3	231
240 RPP3	240
243 RPP3	243
246 RPP3	246
249 RPP3	249
252 RPP3	252
255 RPP3	255
261 RPP3	261
264 RPP3	264
267 RPP3	267
270 RPP3	270
276 RPP3	276
285 RPP3	285
288 RPP3	288
291 RPP3	291
297 RPP3	297
300 RPP3	300
312 RPP3	312
318 RPP3	318
327 RPP3	327
330 RPP3	330
333 RPP3	333
336 RPP3	336
339 RPP3	339
345 RPP3	345
357 RPP3	357
363 RPP3	363
375 RPP3	375
384 RPP3	384
390 RPP3	390
393 RPP3	393
405 RPP3	405
420 RPP3	420
432 RPP3	432
447 RPP3	447
474 RPP3	474
480 RPP3	480
486 RPP3	486
489 RPP3	489
495 RPP3	495
501 RPP3	501
510 RPP3	510
513 RPP3	513
522 RPP3	522
531 RPP3	531
537 RPP3	537
564 RPP3	564
570 RPP3	570
576 RPP3	576
579 RPP3	579
582 RPP3	582
597 RPP3	597
600 RPP3	600
633 RPP3	633
648 RPP3	648
669 RPP3	669
711 RPP3	711
735 RPP3	735
738 RPP3	738
756 RPP3	756
804 RPP3	804
882 RPP3	882
945 RPP3	945

RPP3	
Код	Длина шага (mm)
1062 RPP3	1062
1125 RPP3	1125
1245 RPP3	1245
1263 RPP3	1263
1500 RPP3	1500
1530 RPP3	1530
1863 RPP3	1863

P	3
H <sub>1</sub>	1,15
H	2,4

RPP5	
Код	Длина шага (mm)
180 RPP5	180
225 RPP5	225
235 RPP5	235
245 RPP5	245
255 RPP5	255
265 RPP5	265
270 RPP5	270
280 RPP5	280
285 RPP5	285
295 RPP5	295
300 RPP5	300
305 RPP5	305
325 RPP5	325
345 RPP5	345
350 RPP5	350
375 RPP5	375
400 RPP5	400
420 RPP5	420
425 RPP5	425
450 RPP5	450
455 RPP5	455
460 RPP5	460
465 RPP5	465
475 RPP5	475
500 RPP5	500
525 RPP5	525
535 RPP5	535
565 RPP5	565
575 RPP5	575
580 RPP5	580
600 RPP5	600
610 RPP5	610
615 RPP5	615
635 RPP5	635
640 RPP5	640
670 RPP5	670
675 RPP5	675
700 RPP5	700
705 RPP5	705
710 RPP5	710
725 RPP5	725
740 RPP5	740
750 RPP5	750
755 RPP5	755
800 RPP5	800
835 RPP5	835
850 RPP5	850
890 RPP5	890
900 RPP5	900
935 RPP5	935
940 RPP5	940
950 RPP5	950
980 RPP5	980
1000 RPP5	1000
1025 RPP5	1025
1050 RPP5	1050
1100 RPP5	1100
1125 RPP5	1125
1135 RPP5	1135
1195 RPP5	1195
1200 RPP5	1200
1240 RPP5	1240
1270 RPP5	1270
1420 RPP5	1420
1500 RPP5	1500
1595 RPP5	1595
1605 RPP5	1605
1690 RPP5	1690
1790 RPP5	1790
1800 RPP5	1800
1870 RPP5	1870
1895 RPP5	1895
1945 RPP5	1945
2000 RPP5	2000
2250 RPP5	2250
2525 RPP5	2525

P	5
H <sub>1</sub>	2
H	3,8

RPP8	
Код	Длина шага (mm)
288 RPP8	288
320 RPP8	320
352 RPP8	352
360 RPP8	360
384 RPP8	384
408 RPP8	408
416 RPP8	416
456 RPP8	456
480 RPP8	480
536 RPP8	536
544 RPP8	544
560 RPP8	560
600 RPP8	600
608 RPP8	608
632 RPP8	632
640 RPP8	640
680 RPP8	680
720 RPP8	720
760 RPP8	760
800 RPP8	800
840 RPP8	840
880 RPP8	880
896 RPP8	896
920 RPP8	920
960 RPP8	960
1000 RPP8	1000
1040 RPP8	1040
1080 RPP8	1080
1120 RPP8	1120
1200 RPP8	1200
1224 RPP8	1224
1280 RPP8	1280
1352 RPP8	1352
1424 RPP8	1424
1440 RPP8	1440
1464 RPP8	1464
1600 RPP8	1600
1680 RPP8	1680
1760 RPP8	1760
1800 RPP8	1800
1904 RPP8	1904
2000 RPP8	2000
2200 RPP8	2200
2272 RPP8	2272
2400 RPP8	2400
2520 RPP8	2520
2600 RPP8	2600
2800 RPP8	2800
3048 RPP8	3048
3280 RPP8	3280
3600 RPP8	3600
4400 RPP8	4400

P	8
H <sub>1</sub>	3,2
H	5,4





# ISORAN® СИНХРОННЫЕ РЕМНИ

## Резиновые бесконечные зубчатые ремни

### MXL - XL - L - H - ХХН

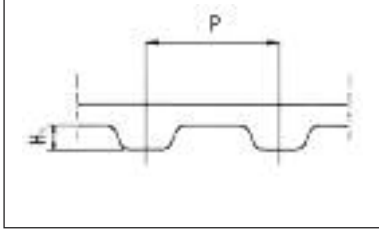

### XLDD - LDD - HDD

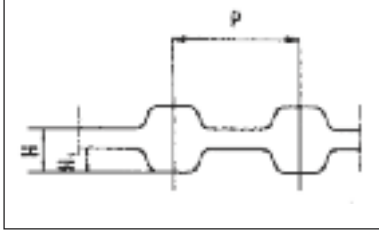

### RPP5 DD - RPP8 DD - RPP14 DD

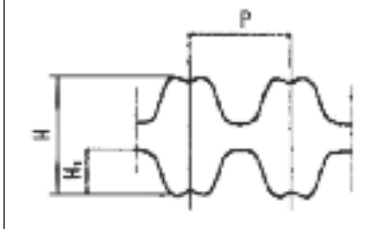

MXL	
Код	Длина шага (mm)
360 MXL	91,44
432 MXL	109,73
440 MXL	111,76
456 MXL	115,82
480 MXL	121,92
488 MXL	123,95
496 MXL	125,98
536 MXL	136,14
544 MXL	138,18
576 MXL	146,30
584 MXL	148,34
608 MXL	154,43
632 MXL	160,53
640 MXL	162,56
656 MXL	166,62
664 MXL	168,66
680 MXL	172,72
704 MXL	178,82
720 MXL	182,88
736 MXL	186,94
752 MXL	191,00
760 MXL	193,04
776 MXL	197,10
800 MXL	203,20
808 MXL	205,23
824 MXL	209,30
840 MXL	213,36
880 MXL	223,52
888 MXL	225,55
912 MXL	231,65
920 MXL	233,68
944 MXL	239,78
952 MXL	241,81
960 MXL	243,84
976 MXL	247,90
984 MXL	249,94
1000 MXL	254,00
1008 MXL	256,03
1016 MXL	258,06
1040 MXL	264,16
1056 MXL	268,22
1072 MXL	272,29
1120 MXL	284,48
1160 MXL	294,64
1176 MXL	298,70
1184 MXL	300,74
1200 MXL	304,80
1224 MXL	310,90
1280 MXL	325,12
1400 MXL	355,60
1472 MXL	373,89
1496 MXL	379,98
1520 MXL	386,08
1600 MXL	406,40
1680 MXL	426,72
1696 MXL	430,78
1768 MXL	449,07
1800 MXL	457,20
1832 MXL	465,33
1856 MXL	471,42
1888 MXL	479,55
1984 MXL	503,94
1992 MXL	505,97
2048 MXL	520,19
2240 MXL	568,96
2360 MXL	599,44
2384 MXL	605,54
2480 MXL	629,92
2496 MXL	633,98
2520 MXL	640,08
2584 MXL	656,34
2776 MXL	705,10
2864 MXL	727,46
2880 MXL	731,52
2976 MXL	755,90
3064 MXL	778,26
3104 MXL	788,42
3200 MXL	812,80
3296 MXL	837,18
3424 MXL	869,70
3472 MXL	881,89
3480 MXL	883,92

MXL	
Код	Длина шага (mm)
3520 MXL	894,08
3632 MXL	922,53
3704 MXL	940,82
3944 MXL	1001,78
4000 MXL	1016,00
4064 MXL	1032,26
4200 MXL	1066,80
4280 MXL	1087,12
4320 MXL	1097,28
4456 MXL	1131,82
4736 MXL	1202,94
4800 MXL	1219,20
5224 MXL	1326,90

P	2,032
H <sub>1</sub>	0,51
H	1,14

XL	
Код	Длина шага (mm)
54 XL	137,16
60 XL	152,40
70 XL	177,80
80 XL	203,20
90 XL	228,60
98 XL	248,92
100 XL	254,00
102 XL	259,08
104 XL	264,16
106 XL	269,24
110 XL	279,40
120 XL	304,80
130 XL	330,20
140 XL	355,60
146 XL	370,84
150 XL	381,00
156 XL	396,24
160 XL	406,40
170 XL	431,80
176 XL	447,04
180 XL	457,20
182 XL	462,28
188 XL	477,52
190 XL	482,60
198 XL	502,92
200 XL	508,00
202 XL	513,08
210 XL	533,40
212 XL	538,48
214 XL	543,56
220 XL	558,80
228 XL	579,12
230 XL	584,20
234 XL	594,36
240 XL	609,60
250 XL	635,00
260 XL	660,40
270 XL	685,80
276 XL	701,04
290 XL	736,60
310 XL	787,40
316 XL	802,64
320 XL	812,80
330 XL	838,20
344 XL	873,76
352 XL	894,08
364 XL	924,56
380 XL	965,20
384 XL	975,36
388 XL	985,52
390 XL	990,60
392 XL	995,68
434 XL	1102,36
460 XL	1168,40
530 XL	1346,20
600 XL	1524,00
710 XL	1803,40

P	5,08
H <sub>1</sub>	1,27
H	2,4

L	
Код	Длина шага (mm)
124 L	314,96
135 L	342,90
150 L	381,00
173 L	439,42
187 L	476,25
202 L	513,80
210 L	533,40
225 L	571,50
240 L	609,60
255 L	647,70
270 L	685,80
285 L	723,90
300 L	762,00
322 L	819,15
334 L	848,36
345 L	876,30
367 L	933,45
390 L	990,60
405 L	1028,70
412 L	1047,75
420 L	1066,80
450 L	1143,00
480 L	1219,20
510 L	1295,40
540 L	1371,60
600 L	1524,00
728 L	1847,85
817 L	2076,45

P	9,525
H <sub>1</sub>	1,91
H	3,6

H	
Код	Длина шага (mm)
240 H	609,60
270 H	685,80
300 H	762,00
330 H	838,00
360 H	914,40
390 H	990,60
420 H	1066,80
450 H	1143,00
480 H	1219,20
510 H	1295,40
540 H	1371,60
570 H	1447,80
600 H	1524,00
630 H	1600,20
660 H	1676,40
670 H	1701,80
700 H	1778,00
725 H	1841,50
750 H	1905,00
800 H	2032,00
850 H	2159,00
900 H	2286,00
1000 H	2540,00
1100 H	2794,00
1120 H	2844,80
1140 H	2895,60
1150 H	2921,00
1250 H	3175,00
1400 H	3556,00
1645 H	4178,30
1700 H	4318,00

P	12,7
H <sub>1</sub>	2,29
H	4,4

ХН	
Код	Длина шага (mm)
507 ХН	1289,00
534 ХН	1356,36
560 ХН	1422,40
630 ХН	1600,20
700 ХН	1778,00
770 ХН	1955,80
840 ХН	2133,60
980 ХН	2489,20
1120 ХН	2844,80
1260 ХН	3200,40
1400 ХН	3566,00
1540 ХН	3911,60
1750 ХН	4445,00

P	22,225
H <sub>1</sub>	6,22
H	11,4

ХХН	
Код	Длина шага (mm)
700 ХХН	1778,0
800 ХХН	2032,0
900 ХХН	2286,0
1000 ХХН	2540,0
1200 ХХН	3048,0
1400 ХХН	3556,0
1600 ХХН	4064,0
1800 ХХН	4572,0

P	31,75
H <sub>1</sub>	9,53
H	15,3





# **ОТКРЫТЫЕ РЕЗИНОВЫЕ СИНХРОННЫЕ РЕМНИ**



# ОТКРЫТЫЕ РЕЗИНОВЫЕ СИНХРОННЫЕ РЕМНИ



## ОТКРЫТЫЕ РЕЗИНОВЫЕ СИНХРОННЫЕ РЕМНИ

Особенно подходят для линейных приводов, точного позиционирования и реверсивных приводов.

Высокая грузоподъемность, отсутствие расходов на техническое обслуживание и очень низкий уровень шума делают этот ремень прекрасной альтернативой цепям или кабельным реверсивным приводам.

Ленточные резиновые ремни Megadyne производятся как с прямыми так и со спиральными срезами и доступны в следующих профилях, шагах и структурах:

- ISORAN®: MXL; XL; L; H
- ISORAN® RPP: RPP3; RPP5; RPP8
- ISORAN® RPP SILVER: SLV5; SLV8
- STD: STD8

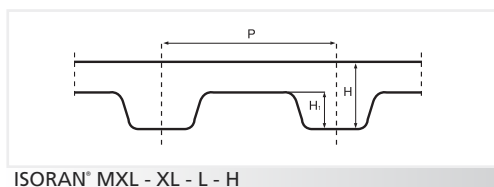

MXL	XL	L	H
Стд.ширина (дюймы)	Стд.ширина (дюймы)	Стд.ширина (дюймы)	Стд.ширина (дюймы)
0,25	0,25	0,50	0,50
0,31	0,31	0,75	0,75
0,37	0,37	1,00	1,00
			1,50
			2,00
			3,00
P 2,032	P 5,08	P 9,525	P 12,7
H 1,14	H 2,4	H 3,6	H 4,4
H1 0,51	H1 1,27	H1 1,91	H1 2,29

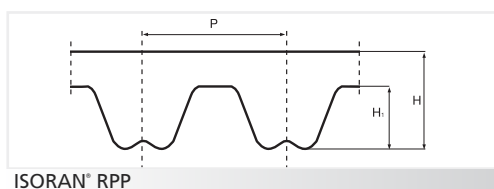

RPP3	RPP5	RPP8
Стд.ширина (мм)	Стд.ширина (мм)	Стд.ширина (мм)
9	9	10
12	12	15
15	15	20
	20	25
	25	30
	30	50
		85
P 3	P 5	P 8
H 2,4	H 3,8	H 5,4
H1 1,15	H1 2	H1 3,2

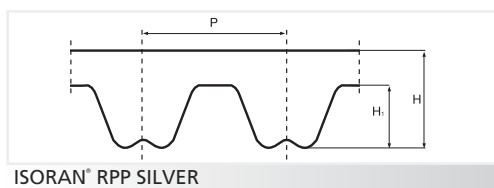

SLV5	SLV8	STD8 M
Стд.ширина (мм)	Стд.ширина (мм)	Стд.ширина (мм)
15	10	10
25	15	20
30	20	30
	30	50
	50	85
	85	
P 5	P 8	P 8
H 3,8	H 5,4	H 5,3
H1 2	H1 3,2	H1 3,05

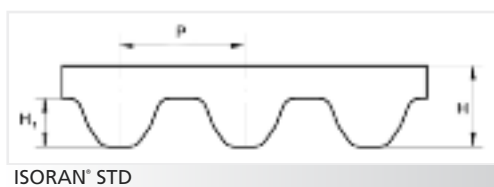

# Резиновые клиновые ремни



## **OLEOSTATIC®**

Классические клиновые ремни



## **SP**

Узкие клиновые ремни



## **KOMPATTEX®**

Клиновые ремни для передачи большой мощности, обернутые



## **ESAFLEX®**

Двухсторонние клиновые ремни



## **XDV2**

Клиновые ремни с дополнительными возможностями



## **LINEA-X**

Узкие клиновые ремни с открытыми боковыми гранями и фасонным зубом

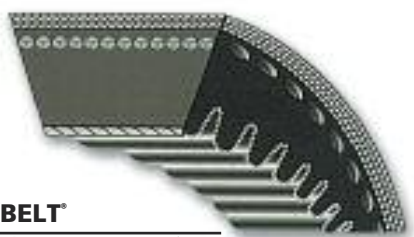

## **GOLD LABEL COG-BELT®**

Клиновые ремни с фасонным зубом



## **KOMPATTEX® COG BELT®**

Клиновые ремни для передачи большой мощности, обернутые с фасонным зубом



## **VARISECT**

Вариаторные ремни



## **PLURIBAND®**

Многоручьевые клиновые ремни



# Резиновые клиновые ремни



**Клиновые РЕМНИ** производятся из полибутадиентного соединения. Высокое разнообразие размеров ремней дает возможность применять Megadyne клиновые-ремни безопасно для всех типов промышленного оборудования. Применяемые технологии позволяют достичь столь хорошей точности размеров клиновых ремней, что делает их пригодными для многоходовых трансмиссий. Эта стабильность размеров остается неизменной и во время использования ремня безопасности.

**Клиновые РЕМНИ** имеют следующие особенности:

## Механические особенности

- Ровный запуск и работа
- Широкий выбор приводных скоростей при использовании стандартных электродвигателей
- Низкие эксплуатационные расходы
- Высокая эффективность
- Не нуждаются в смазывании
- Чрезвычайно широкий диапазон мощности
- Демпфированная вибрация между приводом и приводными шкивами
- Низкий уровень шума
- Длительный срок службы
- Простота установки
- Снижение приводных размеров

## Химические свойства

- Диапазон рабочих температур от  $-30^{\circ}\text{C}$  до  $+70^{\circ}\text{C}$
- Стойкость к маслу и теплу
- Антистатические свойства

Под запрос возможна поставка ремней нестандартных размеров.



## XDV2 РЕМНИ

XDV2 ремни были разработаны для приводов с малым диаметром шкива и с высокими пиками температур, в сочетании с высокой степенью влажности.

Они противостоят самым жестким экологическим требованиям, таким как масла и смазки, загрязняющие приводы трансмиссий, когда песок может попасть между шкивом и ремнем.

Благодаря своим характеристикам, XDV2 идеально соответствует требованиям сжатия приводов, так как арамидный корд защищает ремень от ударных нагрузок, сохраняя при этом его длину постоянной.



# Резиновые клиновые ремни

## OLEOSTATIC

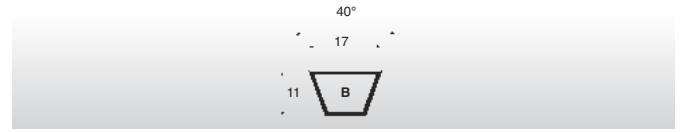
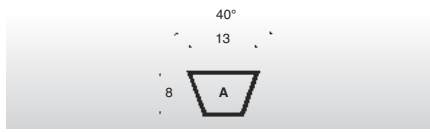
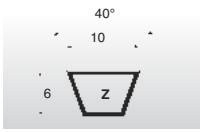

Секция Z	
Код	Внутр длина (mm)
Z 16*	410
Z 17 1/4*	440
Z 18	460
Z 19	480
Z 19 1/2	500
Z 20	508
Z 20 1/2	520
Z 21 1/4*	540
Z 21 1/2	545
Z 21 3/4	555
Z 22	560
Z 22 1/4	565
Z 22 1/2	575
Z 23	585
Z 23 1/2	600
Z 23 3/4	605
Z 24	610
Z 24 3/4	630
Z 25	635
Z 25 1/2	650
Z 26	660
Z 26 1/2	670
Z 27	685
Z 27 1/2	700
Z 28	710
Z 28 1/2	725
Z 29	735
Z 29 1/2	750
Z 30	765
Z 30 1/2	775
Z 30 3/4	785
Z 31	787
Z 31 1/2	800
Z 32	815
Z 32 1/2	825
Z 33	840
Z 33 1/2	850
Z 34	865
Z 34 1/4	870
Z 34 1/2	875
Z 35	890
Z 35 1/2	900
Z 36	915
Z 36 1/2	925
Z 36 3/4	935
Z 37	945
Z 37 1/2	950
Z 38	965
Z 38 1/4	975
Z 39	1000
Z 40	1016
Z 40 1/2	1030
Z 41	1040
Z 41 1/2	1050
Z 41 3/4	1060
Z 42	1070
Z 42 1/2	1080
Z 43	1090
Z 43 1/4	1100
Z 44	1120
Z 45	1145
Z 46	1180
Z 47	1194
Z 47 3/4	1215
Z 48	1225
Z 49	1245
Z 50	1270
Z 50 1/2	1285
Z 51	1300
Z 52	1320
Z 53	1345
Z 54	1371
Z 55	1400
Z 56	1422
Z 57	1450
Z 59	1500
Z 59 1/2	1515
Z 61	1550
Z 62	1575
Z 63	1600
Z 65	1651
Z 66	1675
Z 67	1700
Z 68 1/2	1740
Z 69	1750
Z 71	1803

Секция А	
Код	Внутр длина (mm)
A 15*	382
A 18	457
A 19	480
A 20	508
A 21	535
A 21 3/4*	552
A 22	560
A 23	587
A 23 1/2	600
A 24	610
A 24 1/2	620
A 24 3/4	630
A 25	637
A 25 1/2	647
A 26	660
A 26 1/2	670
A 27	686
A 27 1/2	700
A 28	710
A 28 1/2	724
A 29	737
A 29 1/2	750
A 30	767
A 30 1/2	775
A 31	787
A 31 1/2	800
A 32	813
A 32 1/2	825
A 33	838
A 33 1/4	847
A 33 1/2	850
A 33 3/4	855
A 34	867
A 34 1/2	875
A 35	900
A 36	914
A 36 1/2	925
A 37	942
A 37 1/4	946
A 37 1/2	950
A 38	965
A 38 1/2	975
A 39	992
A 39 1/2	1000
A 40	1016
A 40 1/2	1030
A 41	1041
A 41 1/2	1050
A 41 3/4	1060
A 42	1067
A 42 1/2	1075
A 43	1100
A 43 1/2	1105
A 43 3/4	1111
A 44	1120
A 44 1/2	1132
A 45	1143
A 45 1/2	1150
A 46	1168
A 46 1/2	1180
A 47	1200
A 48	1220
A 48 1/4	1225
A 49	1250
A 50	1270
A 51	1300
A 51 1/2	1307
A 52	1320
A 52 1/2	1337
A 53	1346
A 53 1/4	1355
A 54	1372
A 55	1400
A 56	1422
A 57	1450
A 58	1475
A 59	1500
A 60	1525
A 61	1550
A 62	1575
A 63	1600
A 64	1625
A 65	1650
A 66	1676
A 67	1700

Секция А	
Код	Внутр длина (mm)
A 68	1725
A 69	1750
A 70	1775
A 70 3/4	1780
A 71	1800
A 72	1825
A 73	1854
A 74	1880
A 75	1900
A 76	1930
A 77	1956
A 78	1980
A 79	2000
A 80	2032
A 81	2060
A 82	2083
A 83	2100
A 83 1/2	2120
A 84	2134
A 85	2160
A 86	2187
A 87	2212
A 88	2240
A 89	2267
A 90	2286
A 91	2311
A 92	2337
A 93	2360
A 94	2388
A 95	2413
A 96	2438
A 97	2464
A 97 1/2	2475
A 98	2500
A 100	2540
A 102	2591
A 104	2650
A 105	2667
A 107	2725
A 108	2743
A 110	2800
A 112	2845
A 113	2870
A 114	2896
A 116	2946
A 118	3000
A 120	3048
A 124	3150
A 128	3250
A 130	3302
A 132	3350
A 134	3404
A 136	3454
A 140	3550
A 144	3658
A 147	3737
A 148	3750
A 155	3937
A 158	4000
A 162	4115
A 167	4250
A 173	4394
A 177	4500
A 180	4572
A 187	4750
A 197	5000
A 210	5334
A 217	5477

Секция А	
Код	Внутр длина (mm)
B 22 1/2	570
B 23	587
B 24	612
B 25	637
B 26	650
B 27	686
B 28	710
B 28 1/2	725
B 29	737
B 29 1/2	750
B 30	762
B 30 1/2	775
B 31	787
B 31 1/2	800
B 32	812
B 32 1/4	822
B 32 1/2	825
B 33	838
B 33 1/2	850
B 34	867
B 34 1/2	875
B 35	889
B 35 1/2	900
B 35 3/4	907
B 36	917
B 36 1/2	925
B 36 3/4	937
B 37	942
B 37 1/2	950
B 38	965
B 38 1/2	975
B 39	990
B 39 1/2	1000
B 40	1016
B 40 1/2	1030
B 41	1040
B 41 1/2	1050
B 41 3/4	1060
B 42	1067
B 42 1/2	1075
B 43	1090
B 43 1/2	1100
B 44	1120
B 44 1/4	1127
B 45	1142
B 46	1175
B 46 1/2	1180
B 46 3/4	1187
B 47	1200
B 47 1/4	1202
B 47 1/2	1215
B 48	1225
B 49	1250
B 50	1275
B 51	1300
B 52	1320
B 53	1350
B 53 1/2	1360
B 54	1372
B 55	1400
B 55 1/2	1412
B 56	1422
B 57	1450
B 58	1473
B 59	1500
B 60	1525
B 61	1550
B 62	1575
B 63	1600
B 64	1625
B 64 1/2	1642
B 65	1650
B 66	1676
B 66 1/2	1692
B 66 1/4	1682
B 67	1700
B 67 1/4	1712
B 68	1725
B 69	1750
B 69 1/2	1761
B 70	1775
B 71	1800
B 72	1829
B 73	1850
B 74	1880

Секция В	
Код	Внутр длина (mm)
B 75	1900
B 76	1930
B 77	1950
B 78	1981
B 79	2000
B 80	2032
B 80 3/4	2050
B 81	2060
B 82	2083
B 83	2108
B 83 1/2	2120
B 84	2134
B 85	2160
B 86	2187
B 86 1/2	2200
B 87	2215
B 88	2240
B 89	2261
B 90	2286
B 91	2312
B 92	2337
B 93	2360
B 94	2388
B 95	2413
B 96	2438
B 96 1/2	2450
B 97	2465
B 97 1/2	2477
B 98	2500
B 99	2515
B 100	2540
B 101	2565
B 102	2600
B 103	2616
B 104	2650
B 105	2667
B 106	2700
B 107	2718
B 108	2750
B 110	2800
B 112	2845
B 112 1/2	2857
B 114	2900
B 115	2921
B 116	2950
B 118	3000
B 120	3048
B 124	3150
B 126	3200
B 127	3227
B 128	3250
B 130	3302
B 131	3327
B 132	3350
B 133	3378
B 134	3407
B 135	3429
B 136	3450
B 140	3550
B 144	3658
B 147	3737
B 148	3750
B 151	3850
B 152	3861
B 154	3912
B 155	3950
B 157	3987
B 158	4000
B 161	4087
B 162	4115
B 163	4142
B 165	4200
B 167	4250
B 168	4267
B 173	4394
B 175	4450
B 177	4500
B 180	4572
B 186	4727
B 187	4750
B 188	4777
B 192	4877
B 195	4953
B 197	5000
B 204	5182

Секция В	
Код	Внутр длина (mm)
B 208	5300
B 210	5334
B 217	5507
B 221	5577
B 223	5632
B 224	5657
B 225	5682
B 228	5757
B 229	5782
B 237	6000
B 240	6062
B 248	6267
B 249	6287
B 253	6392
B 255	6442
B 256	6502
B 259	6542
B 265	6700
B 269	6800
B 270	6825
B 276	7000
B 285	7207
B 300	7587
B 315	7967
B 330	8347
B 345	8727
B 360	9107
B 361	9132
B 364	9207
B 366	9262
B 394	9972
B 433	10957
B 472	11957
B 512	13005
B 551	13995
B 553	14053
B 669	16992

# Резиновые клиновые ремни

## OLEOSTATIC

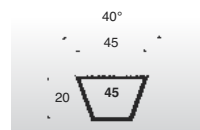
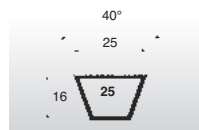
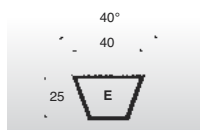
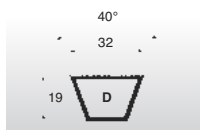
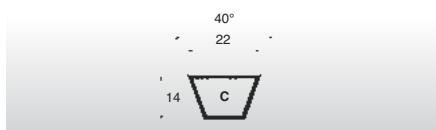

### Секция С

Код	Внутр длина (mm)
C 33 3/4	858
C 37 1/2	950
C 39 3/4	1013
C 43	1090
C 45	1150
C 46	1168
C 48	1220
C 49	1250
C 51	1295
C 52	1320
C 53	1350
C 54	1372
C 55	1400
C 56	1425
C 59	1500
C 60	1524
C 61	1560
C 62 1/4	1583
C 63	1600
C 65	1650
C 67	1700
C 68	1727
C 70	1778
C 71	1798
C 75	1900
C 78	1978
C 80	2032
C 81	2057
C 83	2108
C 84	2134
C 85	2159
C 86	2184
C 87	2208
C 88	2235
C 89	2261
C 90	2286
C 93	2360
C 94	2388
C 95	2413
C 96	2438
C 97	2462
C 97 1/2	2477
C 98	2500
C 99	2525
C 100	2540
C 101	2560
C 102	2591
C 104	2642
C 105	2667
C 106	2692
C 108	2750
C 110	2800
C 111	2818
C 112	2845
C 112 1/2	2858
C 114	2888
C 115	2921
C 116	2950
C 117	2965
C 118	3000
C 120	3048
C 124	3150
C 126	3200
C 128	3250
C 130	3302
C 132	3350
C 134	3404
C 136	3456
C 138	3498
C 140	3550
C 142	3607
C 144	3658
C 147	3733
C 148	3750
C 150	3808
C 153	3902
C 158	4000
C 160	4064
C 161 1/2	4100
C 162	4115
C 165	4193
C 166	4216
C 168	4267
C 173	4394
C 177	4500

### Секция С

Код	Внутр длина (mm)
C 180	4572
C 187	4750
C 195	4953
C 197	5000
C 204	5182
C 208	5300
C 210	5334
C 216	5486
C 220	5550
C 222	5600
C 225	5678
C 228	5753
C 236	6000
C 238	6045
C 240	6062
C 248	6263
C 250	6300
C 255	6438
C 265	6700
C 270	6822
C 276	6973
C 280	7100
C 285	7203
C 297	7500
C 300	7582
C 303	7650
C 314	7976
C 316	8000
C 330	8382
C 336	8500
C 345	8723
C 360	9107
C 394	10000
C 420	10632
C 424	10733

### Секция D

Код	Внутр длина (mm)
D 98	2500
D 104	2650
D 110	2800
D 118	3000
D 120	3048
D 124	3150
D 128	3251
D 136	3454
D 137	3475
D 140	3550
D 144	3658
D 154	3914
D 158	4013
D 162	4115
D 170	4310
D 173	4394
D 177	4500
D 180	4572
D 187	4750
D 195	4953
D 197	5000
D 204	5182
D 205	5209
D 207	5259
D 210	5334
D 223	5600
D 225	5659
D 236	5940
D 238	6000
D 240	6039
D 248	6244
D 250	6294
D 255	6424
D 266	6700
D 270	6804
D 282	7100
D 285	7184
D 298	7500
D 300	7565
D 314	7924
D 316	7974
D 326	8224
D 330	8329
D 345	8709
D 360	9090
D 390	9849
D 394	10000
D 420	10624
D 441	11200
D 480	12139
D 510	12897
D 540	13659
D 600	15184

### Секция E

Код	Внутр длина (mm)
E 180	4575
E 197	5000
E 210	5335
E 220	5600
E 226	5660
E 240	6015
E 248	6220
E 255	6400
E 270	6780
E 280	7100
E 285	7160
E 295	7500
E 300	7540
E 316	7950
E 330	8305
E 345	8685
E 354	9000
E 360	9065
E 394	9930
E 420	10600
E 441	11200
E 480	12115
E 492	12500
E 540	13635
E 600	15160

### Секция 25

Код	Внутр длина (mm)
25	1800
25	1900
25	1950
25	2000
25	2050
25	2120
25	2200
25	2240
25	2325
25	2360
25	2450
25	2500
25	2650
25	2700
25	2800
25	2950
25	3000
25	3150
25	3300
25	3350
25	3550
25	3750
25	3950
25	4000
25	4250
25	4450
25	4500
25	4750
25	5000
25	5300
25	5600
25	5700
25	6000
25	6300
25	6500
25	6700
25	7100
25	7500
25	8000
25	8500
25	9000
25	9500
25	10000

### Секция 45

Код	Внутр длина (mm)
45	2000
45	2300
45	2500
45	2650
45	2750
45	2850
45	3000
45	3150
45	3250
45	3300
45	3500
45	3750
45	4000

## OLEOSTATIC

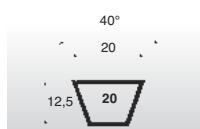

### Секция 20

Код	Внутр длина (mm)
20	1800
20	1875
20	1900
20	1925
20	1950
20	2000
20	2050
20	2120
20	2200
20	2240
20	2360
20	2500
20	2600
20	2650
20	2800
20	3000
20	3150
20	3250
20	3350
20	3450
20	3550
20	3650
20	3750
20	4000
20	4250
20	4500
20	4750
20	5000
20	5300
20	5600
20	6000

## OLEOSTATIC

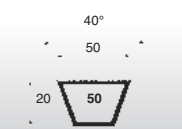

### Секция 50

Код	Внутр длина (mm)
50	2000
50	2050
50	2150
50	2300
50	2500
50	2650
50	2750
50	2850
50	2870
50	3000
50	3150
50	3250
50	3300
50	3500
50	3670
50	3750
50	3950
50	4000

# Резиновые клиновые ремни

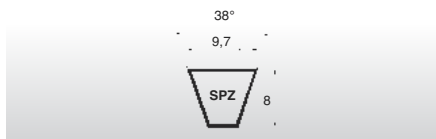

## Секция SPZ

Код	Внешн Длина (mm)
SPZ 587	600
SPZ 607	620
SPZ 612	625
SPZ 630	643
SPZ 637	650
SPZ 662	675
SPZ 670	683
SPZ 687	700
SPZ 710	723
SPZ 722	735
SPZ 737	750
SPZ 750	763
SPZ 762	775
SPZ 772	785
SPZ 787	800
SPZ 800	813
SPZ 812	825
SPZ 825	838
SPZ 837	850
SPZ 850	863
SPZ 862	875
SPZ 875	888
SPZ 887	900
SPZ 900	913
SPZ 912	925
SPZ 922	935
SPZ 925	938
SPZ 937	950
SPZ 950	963
SPZ 962	975
SPZ 975	988
SPZ 987	1000
SPZ 1000	1013
SPZ 1010	1023
SPZ 1012	1025
SPZ 1024	1037
SPZ 1037	1050
SPZ 1047	1060
SPZ 1060	1073
SPZ 1077	1090
SPZ 1087	1100
SPZ 1112	1125
SPZ 1120	1133
SPZ 1137	1150
SPZ 1140	1153
SPZ 1147	1160
SPZ 1150	1163
SPZ 1162	1175
SPZ 1180	1193
SPZ 1187	1200
SPZ 1200	1213
SPZ 1202	1215
SPZ 1212	1225
SPZ 1237	1250
SPZ 1250	1263
SPZ 1262	1275
SPZ 1270	1283
SPZ 1287	1300
SPZ 1312	1325
SPZ 1320	1333
SPZ 1337	1350
SPZ 1340	1353
SPZ 1347	1360
SPZ 1362	1375
SPZ 1387	1400
SPZ 1400	1413
SPZ 1412	1425
SPZ 1420	1433
SPZ 1437	1450
SPZ 1462	1475
SPZ 1470	1483
SPZ 1487	1500
SPZ 1500	1513
SPZ 1512	1525
SPZ 1520	1533
SPZ 1537	1550
SPZ 1562	1575
SPZ 1587	1600
SPZ 1600	1613
SPZ 1612	1625
SPZ 1637	1650
SPZ 1650	1663
SPZ 1662	1675
SPZ 1687	1700
SPZ 1700	1713

## Секция SPZ

Код	Внешн Длина (mm)
SPZ 1737	1750
SPZ 1750	1763
SPZ 1762	1775
SPZ 1787	1800
SPZ 1800	1813
SPZ 1812	1825
SPZ 1837	1850
SPZ 1850	1863
SPZ 1862	1875
SPZ 1887	1900
SPZ 1900	1913
SPZ 1937	1950
SPZ 1962	1975
SPZ 1987	2000
SPZ 2000	2013
SPZ 2019	2032
SPZ 2030	2043
SPZ 2037	2050
SPZ 2062	2075
SPZ 2087	2100
SPZ 2120	2133
SPZ 2137	2150
SPZ 2160	2173
SPZ 2187	2200
SPZ 2240	2253
SPZ 2262	2275
SPZ 2287	2300
SPZ 2360	2373
SPZ 2410	2423
SPZ 2437	2450
SPZ 2487	2500
SPZ 2500	2513
SPZ 2540	2553
SPZ 2650	2663
SPZ 2800	2813
SPZ 3000	3013
SPZ 3150	3163
SPZ 3350	3363
SPZ 3550	3563

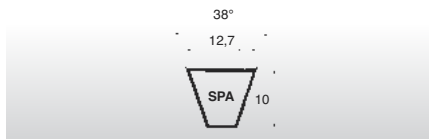

## Секция SPA

Код	Внешн Длина (mm)
SPA 657	675
SPA 707	725
SPA 732	750
SPA 757	775
SPA 782	800
SPA 800	818
SPA 807	825
SPA 832	850
SPA 850	868
SPA 857	875
SPA 882	900
SPA 900	918
SPA 907	925
SPA 925	943
SPA 932	950
SPA 950	968
SPA 957	975
SPA 967	985
SPA 982	1000
SPA 1000	1018
SPA 1007	1025
SPA 1032	1050
SPA 1060	1078
SPA 1082	1100
SPA 1107	1125
SPA 1120	1138
SPA 1132	1150
SPA 1150	1168
SPA 1157	1175
SPA 1180	1198
SPA 1207	1225
SPA 1232	1250
SPA 1250	1268
SPA 1257	1275
SPA 1272	1290
SPA 1282	1300
SPA 1307	1325
SPA 1320	1338
SPA 1332	1350
SPA 1357	1375
SPA 1382	1400
SPA 1400	1418
SPA 1407	1425
SPA 1425	1443
SPA 1432	1450
SPA 1450	1468
SPA 1457	1475
SPA 1482	1500
SPA 1500	1518
SPA 1507	1525
SPA 1532	1550
SPA 1550	1568
SPA 1557	1575
SPA 1582	1600
SPA 1600	1618
SPA 1607	1625
SPA 1632	1650
SPA 1657	1675
SPA 1682	1700
SPA 1700	1718
SPA 1707	1725
SPA 1732	1750
SPA 1750	1768
SPA 1757	1775
SPA 1782	1800
SPA 1800	1818
SPA 1807	1825
SPA 1832	1850
SPA 1857	1875
SPA 1882	1900
SPA 1900	1918
SPA 1907	1925
SPA 1925	1943
SPA 1932	1950
SPA 1950	1968
SPA 1957	1975
SPA 1982	2000
SPA 2000	2018
SPA 2032	2050
SPA 2057	2075
SPA 2082	2100
SPA 2120	2138
SPA 2132	2150
SPA 2182	2200
SPA 2207	2225

## Секция SPA

Код	Внешн Длина (mm)
SPA 2232	2250
SPA 2240	2258
SPA 2282	2300
SPA 2300	2318
SPA 2307	2325
SPA 2332	2350
SPA 2360	2378
SPA 2382	2400
SPA 2432	2450
SPA 2482	2500
SPA 2500	2518
SPA 2532	2550
SPA 2582	2600
SPA 2607	2625
SPA 2632	2650
SPA 2650	2668
SPA 2682	2700
SPA 2732	2750
SPA 2782	2800
SPA 2800	2818
SPA 2832	2850
SPA 2847	2865
SPA 2882	2900
SPA 2900	2918
SPA 2932	2950
SPA 2982	3000
SPA 3000	3018
SPA 3032	3050
SPA 3082	3100
SPA 3150	3168
SPA 3182	3200
SPA 3250	3268
SPA 3282	3300
SPA 3350	3368
SPA 3382	3400
SPA 3550	3568
SPA 3650	3668
SPA 3750	3768
SPA 4000	4018
SPA 4250	4268
SPA 4500	4518
SPA 4750	4768

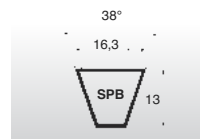

## Секция SPB

Код	Внешн Длина (mm)
SPB 1250	1272
SPB 1320	1342
SPB 1400	1422
SPB 1410	1432
SPB 1450	1472
SPB 1500	1522
SPB 1600	1622
SPB 1650	1672
SPB 1700	1722
SPB 1750	1772
SPB 1800	1822
SPB 1850	1872
SPB 1860	1882
SPB 1900	1922
SPB 1950	1972
SPB 2000	2022
SPB 2020	2042
SPB 2060	2082
SPB 2098	2120
SPB 2120	2142
SPB 2150	2172
SPB 2180	2202
SPB 2240	2262
SPB 2264	2286
SPB 2280	2302
SPB 2300	2322
SPB 2360	2382
SPB 2391	2413
SPB 2410	2432
SPB 2430	2452
SPB 2500	2522
SPB 2530	2532
SPB 2580	2602
SPB 2600	2622
SPB 2650	2672
SPB 2680	2702
SPB 2720	2742
SPB 2800	2822
SPB 2840	2862
SPB 2850	2872
SPB 2900	2922
SPB 2950	2972
SPB 3000	3022
SPB 3070	3092
SPB 3150	3172
SPB 3170	3192
SPB 3250	3272
SPB 3320	3342
SPB 3350	3372
SPB 3450	3472
SPB 3550	3572
SPB 3650	3672
SPB 3750	3772
SPB 4000	4022
SPB 4250	4272
SPB 4500	4522
SPB 4750	4772
SPB 5000	5022
SPB 5300	5322
SPB 5600	5622
SPB 6000	6022
SPB 6300	6322
SPB 6700	6722
SPB 7100	7122
SPB 7500	7522
SPB 8000	8022

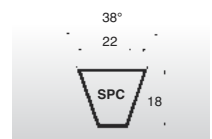

## Секция SPC

Код	Внешн Длина (mm)
SPC 2000	2030
SPC 2120	2150
SPC 2240	2270
SPC 2360	2390
SPC 2500	2530
SPC 2650	2680
SPC 2800	2830
SPC 3000	3030
SPC 3150	3180
SPC 3350	3380
SPC 3550	3580
SPC 3750	3780
SPC 4000	4030
SPC 4250	4280
SPC 4500	4530
SPC 4750	4780
SPC 5000	5030
SPC 5300	5330
SPC 5600	5630
SPC 6000	6030
SPC 6300	6330
SPC 6700	6730
SPC 7100	7130
SPC 7500	7530
SPC 8000	8030
SPC 8500	8530
SPC 9000	9030
SPC 9500	9530
SPC 10000	10030
SPC 10600	10630
SPC 11200	11230
SPC 11800	11830
SPC 12000	12030
SPC 12500	12530

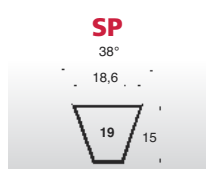

## Секция 19

Код	Длина шага (mm)
19	1800
19	1900
19	2000
19	2120
19	2175
19	2240
19	2360
19	2500
19	2650
19	2800
19	2650
19	2800
19	3000
19	3150
19	3350
19	3550
19	3750
19	4000
19	4250
19	4500
19	4975
19	5000
19	6275
19	6700
19	9000
19	10000



# Резиновые клиновые ремни

## КОМПАТТЕХ

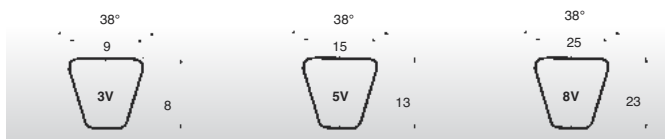

## ESAFLEX

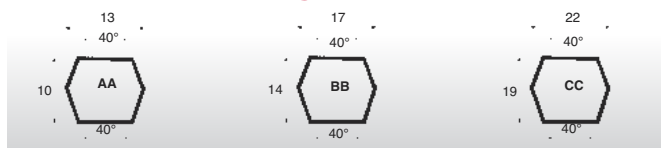

### Секция 3V

Код	Внешн Длина (mm)
3V 250	635
3V 265	675
3V 280	710
3V 300	760
3V 315	800
3V 335	850
3V 355	900
3V 375	955
3V 400	1015
3V 425	1080
3V 450	1145
3V 475	1205
3V 500	1270
3V 530	1345
3V 560	1420
3V 600	1525
3V 630	1600
3V 670	1700
3V 710	1805
3V 750	1905
3V 800	2030
3V 850	2160
3V 900	2285
3V 950	2415
3V 1000	2540
3V 1060	2690
3V 1120	2845
3V 1180	2995
3V 1250	3175
3V 1320	3355
3V 1400	3555

### Секция 5V

Код	Внешн Длина (mm)
5V 500	1270
5V 530	1345
5V 560	1420
5V 600	1525
5V 630	1600
5V 670	1700
5V 710	1800
5V 750	1900
5V 800	2030
5V 850	2160
5V 900	2290
5V 950	2410
5V 1000	2540
5V 1060	2690
5V 1120	2840
5V 1180	3000
5V 1250	3180
5V 1320	3350
5V 1400	3550
5V 1500	3810
5V 1600	4060
5V 1700	4320
5V 1800	4570
5V 1900	4830
5V 2000	5080
5V 2120	5380
5V 2240	5690
5V 2360	6000
5V 2500	6350
5V 2650	6730
5V 2800	7100
5V 3000	7620
5V 3150	8000
5V 3350	8500
5V 3550	9000

### Секция 8V

Код	Внешн Длина (mm)
8V 1000	2540
8V 1060	2690
8V 1120	2840
8V 1180	3000
8V 1250	3180
8V 1320	3350
8V 1400	3550
8V 1500	3810
8V 1600	4060
8V 1700	4320
8V 1800	4570
8V 1900	4830
8V 2000	5080
8V 2120	5380
8V 2240	5690
8V 2360	6000
8V 2500	6350
8V 2650	6730
8V 2800	7100
8V 3000	7620
8V 3150	8000
8V 3350	8500
8V 3550	9000
8V 4000	10160
8V 4250	10800
8V 4500	11430
8V 4750	12060
8V 5000	12700

### Секция AA

Код	Рабочая длина (mm)
AA 51	1350
AA 60	1580
AA 61	1600
AA 68	1780
AA 69	1805
AA 71	1855
AA 75	1955
AA 77	2010
AA 80	2085
AA 81	2110
AA 85	2210
AA 90	2340
AA 91	2365
AA 95	2465
AA 96	2490
AA 105	2720
AA 108	2800
AA 112	2895
AA 116	3000
AA 120	3100
AA 128	3305

### Секция BB

Код	Рабочая длина (mm)
BB 50	1345
BB 60	1600
BB 75	1980
BB 81	2130
BB 84	2210
BB 85	2235
BB 90	2360
BB 97	2540
BB 105	2740
BB 112	2920
BB 118	3070
BB 120	3125
BB 121	3150
BB 128	3325
BB 144	3735
BB 154	4000
BB 155	4010
BB 158	4090
BB 173	4470
BB 174	4495
BB 180	4645
BB 184	4750
BB 190	4900
BB 195	5030
BB 210	5410
BB 240	6135
BB 270	6895
BB 300	7655

### Секция CC

Код	Рабочая длина (mm)
CC 75	2015
CC 81	2165
CC 85	2265
CC 86	2290
CC 90	2395
CC 96	2545
CC 105	2775
CC 112	2955
CC 120	3155
CC 128	3360
CC 144	3765
CC 153	4000
CC 158	4120
CC 162	4225
CC 173	4500
CC 180	4680
CC 193	5000
CC 195	5060
CC 210	5440
CC 234	6000
CC 240	6155
CC 270	6915
CC 300	7675
CC 313	8000
CC 330	8440
CC 360	9200
CC 390	9965
CC 420	10725

# Резиновые клиновые ремни

## XDV2

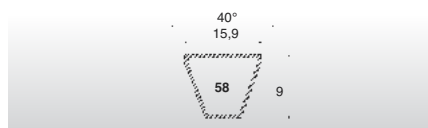
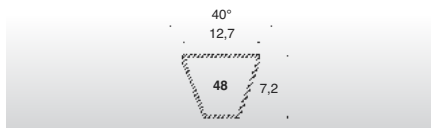
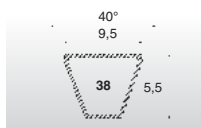

### Секция XDV2-38

Код	Внешн Длина (mm)
XDV 38/150	381
XDV 38/160	406
XDV 38/170	432
XDV 38/180	457
XDV 38/190	483
XDV 38/200	508
XDV 38/210	533
XDV 38/220	559
XDV 38/230	584
XDV 38/240	610
XDV 38/250	635
XDV 38/260	660
XDV 38/270	686
XDV 38/280	711
XDV 38/290	737
XDV 38/300	762
XDV 38/310	787
XDV 38/320	813
XDV 38/330	838
XDV 38/340	864
XDV 38/350	889
XDV 38/360	914
XDV 38/370	940
XDV 38/380	965
XDV 38/390	991
XDV 38/400	1016
XDV 38/410	1041
XDV 38/420	1067
XDV 38/430	1092
XDV 38/440	1118
XDV 38/450	1143
XDV 38/460	1168
XDV 38/470	1194
XDV 38/480	1219
XDV 38/490	1245
XDV 38/500	1270
XDV 38/510	1295
XDV 38/520	1321
XDV 38/530	1346
XDV 38/540	1372
XDV 38/550	1397
XDV 38/560	1422
XDV 38/570	1448
XDV 38/580	1473
XDV 38/590	1499
XDV 38/600	1524
XDV 38/610	1549
XDV 38/620	1575
XDV 38/630	1600
XDV 38/690	1753
XDV 38/710	1803
XDV 38/740	1880
XDV 38/750	1905

### Секция XDV2-48

Код	Внешн Длина (mm)
XDV 48/170	432
XDV 48/180	457
XDV 48/190	483
XDV 48/200	508
XDV 48/210	533
XDV 48/220	559
XDV 48/230	584
XDV 48/240	610
XDV 48/250	635
XDV 48/260	660
XDV 48/270	686
XDV 48/280	711
XDV 48/290	737
XDV 48/300	762
XDV 48/310	787
XDV 48/320	813
XDV 48/330	838
XDV 48/340	864
XDV 48/350	889
XDV 48/360	914
XDV 48/370	940
XDV 48/380	965
XDV 48/390	991
XDV 48/400	1016
XDV 48/410	1041
XDV 48/420	1067
XDV 48/430	1092
XDV 48/440	1118
XDV 48/450	1143
XDV 48/460	1168
XDV 48/470	1194
XDV 48/480	1219
XDV 48/490	1245
XDV 48/500	1270
XDV 48/510	1295
XDV 48/520	1321
XDV 48/530	1346
XDV 48/540	1372
XDV 48/550	1397
XDV 48/560	1422
XDV 48/570	1448
XDV 48/580	1473
XDV 48/590	1499
XDV 48/600	1524
XDV 48/610	1549
XDV 48/620	1575
XDV 48/630	1600
XDV 48/640	1626
XDV 48/650	1651
XDV 48/660	1676
XDV 48/670	1702
XDV 48/680	1727
XDV 48/690	1753
XDV 48/700	1778
XDV 48/710	1803
XDV 48/720	1829
XDV 48/730	1854
XDV 48/740	1880
XDV 48/750	1905
XDV 48/760	1930
XDV 48/770	1956
XDV 48/780	1981
XDV 48/790	2007
XDV 48/800	2032
XDV 48/810	2057
XDV 48/820	2083
XDV 48/830	2108
XDV 48/840	2134
XDV 48/850	2159
XDV 48/860	2184
XDV 48/870	2210
XDV 48/880	2235
XDV 48/890	2261
XDV 48/900	2286
XDV 48/910	2311

### Секция XDV2-48

Код	Внешн Длина (mm)
XDV 48/920	2337
XDV 48/930	2362
XDV 48/940	2388
XDV 48/950	2413
XDV 48/960	2438
XDV 48/970	2464
XDV 48/980	2489
XDV 48/990	2515
XDV 48/1000	2540
XDV 48/1050	2667
XDV 48/1070	2718
XDV 48/1140	2896
XDV 48/1170	2972

### Секция XDV2-58

Код	Внешн Длина (mm)
XDV 58/230	584
XDV 58/240	610
XDV 58/250	635
XDV 58/260	660
XDV 58/270	686
XDV 58/280	711
XDV 58/290	737
XDV 58/300	762
XDV 58/310	787
XDV 58/320	813
XDV 58/330	838
XDV 58/340	864
XDV 58/350	889
XDV 58/360	914
XDV 58/370	940
XDV 58/380	965
XDV 58/390	991
XDV 58/400	1016
XDV 58/410	1041
XDV 58/420	1067
XDV 58/430	1092
XDV 58/440	1118
XDV 58/450	1143
XDV 58/460	1168
XDV 58/470	1194
XDV 58/480	1219
XDV 58/490	1245
XDV 58/500	1270
XDV 58/510	1295
XDV 58/520	1321
XDV 58/530	1346
XDV 58/540	1372
XDV 58/550	1397
XDV 58/560	1422
XDV 58/570	1448
XDV 58/580	1473
XDV 58/590	1499
XDV 58/600	1524
XDV 58/610	1549
XDV 58/620	1575
XDV 58/630	1600
XDV 58/640	1626
XDV 58/650	1651
XDV 58/660	1676
XDV 58/670	1702
XDV 58/680	1727
XDV 58/690	1753
XDV 58/700	1778
XDV 58/710	1803
XDV 58/720	1829
XDV 58/730	1854
XDV 58/740	1880
XDV 58/750	1905
XDV 58/760	1930
XDV 58/770	1956
XDV 58/780	1981
XDV 58/790	2007
XDV 58/800	2032
XDV 58/810	2057
XDV 58/820	2083
XDV 58/830	2108
XDV 58/840	2134
XDV 58/850	2159
XDV 58/860	2184
XDV 58/870	2210
XDV 58/880	2235
XDV 58/890	2261
XDV 58/900	2286
XDV 58/910	2311
XDV 58/920	2337
XDV 58/930	2362
XDV 58/940	2388
XDV 58/950	2413
XDV 58/960	2438
XDV 58/970	2464

### Секция XDV2-58

Код	Внешн Длина (mm)
XDV 58/980	2489
XDV 58/990	2515
XDV 58/1000	2540
XDV 58/1030	2616
XDV 58/1080	2743

# Резиновые клиновые ремни

## LINEA X

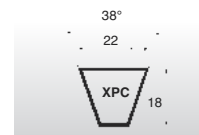
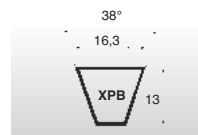
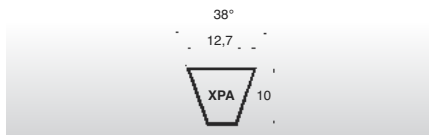
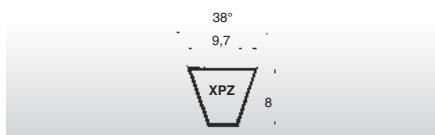

### Секция XPZ

Код	Внешн Длина (mm)
XPZ 512	525
XPZ 562	575
XPZ 587	600
XPZ 612	625
XPZ 630	643
XPZ 637	650
XPZ 662	675
XPZ 670	683
XPZ 687	700
XPZ 710	723
XPZ 722	735
XPZ 737	750
XPZ 750	763
XPZ 762	775
XPZ 787	800
XPZ 800	813
XPZ 812	825
XPZ 837	850
XPZ 850	863
XPZ 862	875
XPZ 875	888
XPZ 887	900
XPZ 900	913
XPZ 912	925
XPZ 925	938
XPZ 937	950
XPZ 950	963
XPZ 962	975
XPZ 987	1000
XPZ 1000	1013
XPZ 1012	1025
XPZ 1037	1050
XPZ 1047	1060
XPZ 1060	1073
XPZ 1062	1075
XPZ 1077	1090
XPZ 1087	1100
XPZ 1112	1125
XPZ 1120	1133
XPZ 1137	1150
XPZ 1162	1175
XPZ 1180	1193
XPZ 1187	1200
XPZ 1202	1215
XPZ 1212	1225
XPZ 1237	1250
XPZ 1250	1263
XPZ 1262	1275
XPZ 1270	1283
XPZ 1287	1300
XPZ 1312	1325
XPZ 1320	1333
XPZ 1337	1350
XPZ 1362	1375
XPZ 1387	1400
XPZ 1400	1413
XPZ 1412	1425
XPZ 1420	1433
XPZ 1437	1450
XPZ 1462	1475
XPZ 1487	1500
XPZ 1500	1513
XPZ 1512	1525
XPZ 1520	1533
XPZ 1537	1550
XPZ 1587	1600
XPZ 1600	1613
XPZ 1612	1625
XPZ 1662	1675
XPZ 1700	1713
XPZ 1762	1775
XPZ 1800	1813
XPZ 1900	1913
XPZ 2000	2013
XPZ 2030	2043

### Секция XPZ

Код	Внешн Длина (mm)
XPZ 2120	2133
XPZ 2160	2173
XPZ 2240	2253
XPZ 2280	2293
XPZ 2360	2373
XPZ 2410	2423
XPZ 2500	2513
XPZ 2540	2553
XPZ 2650	2663
XPZ 2690	2703
XPZ 2800	2813
XPZ 2840	2853
XPZ 3000	3013
XPZ 3150	3163
XPZ 3170	3183
XPZ 3350	3363
XPZ 3550	3563

### Секция XPA

Код	Внешн Длина (mm)
XPA 667	685
XPA 682	700
XPA 732	750
XPA 757	775
XPA 782	800
XPA 800	818
XPA 807	825
XPA 832	850
XPA 850	868
XPA 857	875
XPA 882	900
XPA 900	918
XPA 907	925
XPA 932	950
XPA 950	968
XPA 957	975
XPA 969	987
XPA 982	1000
XPA 1000	1018
XPA 1007	1025
XPA 1032	1050
XPA 1057	1075
XPA 1060	1078
XPA 1082	1100
XPA 1107	1125
XPA 1120	1138
XPA 1132	1150
XPA 1150	1168
XPA 1157	1175
XPA 1180	1198
XPA 1182	1200
XPA 1207	1225
XPA 1232	1250
XPA 1250	1268
XPA 1257	1275
XPA 1272	1290
XPA 1282	1300
XPA 1307	1325
XPA 1320	1338
XPA 1332	1350
XPA 1357	1375
XPA 1382	1400
XPA 1400	1418
XPA 1407	1425
XPA 1420	1438
XPA 1432	1450
XPA 1457	1475
XPA 1482	1500
XPA 1500	1518
XPA 1507	1525
XPA 1532	1550
XPA 1557	1575
XPA 1582	1600
XPA 1600	1618
XPA 1607	1625
XPA 1632	1650
XPA 1650	1668
XPA 1682	1700
XPA 1700	1718
XPA 1732	1750
XPA 1757	1775
XPA 1782	1800
XPA 1800	1818
XPA 1832	1850
XPA 1850	1868
XPA 1900	1918
XPA 1932	1950
XPA 1957	1975
XPA 1982	2000
XPA 2000	2018
XPA 2032	2050
XPA 2057	2075
XPA 2082	2100
XPA 2120	2138
XPA 2160	2178

### Секция XPA

Код	Внешн Длина (mm)
XPA 2182	2200
XPA 2240	2258
XPA 2282	2300
XPA 2300	2318
XPA 2360	2378
XPA 2432	2450
XPA 2482	2500
XPA 2500	2518
XPA 2532	2550
XPA 2582	2600
XPA 2607	2625
XPA 2632	2650
XPA 2650	2668
XPA 2682	2700
XPA 2732	2750
XPA 2782	2800
XPA 2800	2818
XPA 3000	3018
XPA 3150	3168
XPA 3350	3368
XPA 3550	3568
XPA 3750	3768
XPA 4000	4018
XPA 4250	4268
XPA 4500	4518

### Секция XPB

Код	Внешн Длина (mm)
XPB 1250	1272
XPB 1260	1282
XPB 1320	1342
XPB 1340	1362
XPB 1400	1422
XPB 1410	1432
XPB 1500	1522
XPB 1510	1532
XPB 1590	1612
XPB 1600	1622
XPB 1650	1672
XPB 1690	1712
XPB 1700	1722
XPB 1800	1822
XPB 1900	1922
XPB 2000	2022
XPB 2020	2042
XPB 2120	2142
XPB 2150	2172
XPB 2240	2262
XPB 2280	2302
XPB 2360	2382
XPB 2410	2432
XPB 2500	2522
XPB 2530	2552
XPB 2650	2672
XPB 2680	2702
XPB 2800	2822
XPB 2840	2862
XPB 2900	2922
XPB 2990	3012
XPB 3000	3022
XPB 3150	3172
XPB 3170	3192
XPB 3340	3362
XPB 3350	3372
XPB 3550	3572
XPB 3750	3772
XPB 3800	3822
XPB 4000	4022
XPB 4060	4082
XPB 4250	4272
XPB 4500	4522
XPB 4750	4772
XPB 5000	5022

### Секция XPC

Код	Внешн Длина (mm)
XPC 2000	2030
XPC 2120	2150
XPC 2240	2270
XPC 2360	2390
XPC 2500	2530
XPC 2650	2680
XPC 2800	2830
XPC 3000	3030
XPC 3150	3180
XPC 3350	3380
XPC 3550	3580
XPC 3750	3780
XPC 4000	4030
XPC 4250	4280
XPC 4500	4530
XPC 4750	4780
XPC 5000	5030

# Резиновые клиновые ремни

## GOLD LABEL COG-BELT®

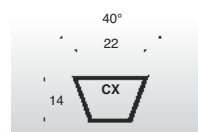
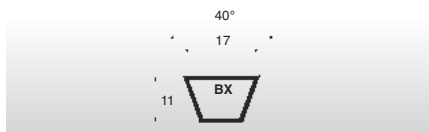
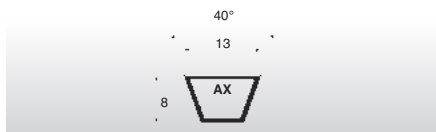

### Секция AX

Код	Внешн Длина (mm)
AX 21	585
AX 22	610
AX 23	635
AX 24	665
AX 25	690
AX 26	710
AX 27	750
AX 28	765
AX 29	800
AX 30	815
AX 31	850
AX 32	865
AX 33	900
AX 34	915
AX 35	950
AX 36	965
AX 37	1000
AX 38	1020
AX 39	1045
AX 40	1075
AX 41	1095
AX 42	1120
AX 43	1150
AX 44	1170
AX 45	1195
AX 46	1230
AX 47	1245
AX 48	1270
AX 49	1300
AX 50	1325
AX 51	1350
AX 52	1375
AX 53	1400
AX 54	1425
AX 55	1450
AX 56	1475
AX 57	1500
AX 58	1525
AX 59	1550
AX 60	1585
AX 61	1600
AX 62	1630
AX 63	1655
AX 64	1680
AX 65	1710
AX 66	1730
AX 67	1760
AX 68	1790
AX 69	1810
AX 70	1830
AX 71	1865
AX 72	1890
AX 73	1905
AX 74	1935
AX 75	1965
AX 76	1985
AX 77	2010
AX 78	2030
AX 79	2060
AX 80	2080
AX 81	2120
AX 82	2140
AX 83	2160
AX 84	2190
AX 85	2220
AX 86	2240
AX 87	2260
AX 88	2290
AX 89	2310
AX 90	2350
AX 91	2360
AX 92	2390
AX 93	2420
AX 94	2440
AX 95	2470
AX 96	2500
AX 97	2520
AX 98	2540
AX 100	2600
AX 103	2670
AX 105	2730
AX 110	2850
AX 112	2910
AX 120	3110
AX 128	3310

### Секция AX

Код	Внешн Длина (mm)
AX 136	3510
AX 144	3710
AX 158	4070
AX 173	4450
AX 180	4620

### Секция VX

Код	Внешн Длина (mm)
VX 28	785
VX 30	835
VX 32	885
VX 34	935
VX 35	960
VX 36	990
VX 38	1040
VX 40	1090
VX 41	1120
VX 42	1140
VX 43	1165
VX 44	1190
VX 45	1215
VX 46	1250
VX 47	1265
VX 48	1295
VX 49	1320
VX 50	1345
VX 51	1370
VX 52	1400
VX 53	1420
VX 54	1445
VX 55	1470
VX 56	1500
VX 57	1520
VX 58	1545
VX 59	1570
VX 60	1600
VX 61	1625
VX 62	1650
VX 63	1675
VX 64	1700
VX 65	1725
VX 66	1750
VX 67	1775
VX 68	1800
VX 69	1825
VX 70	1850
VX 71	1875
VX 72	1900
VX 73	1930
VX 74	1955
VX 75	1980
VX 76	2000
VX 77	2030
VX 78	2050
VX 79	2080
VX 80	2110
VX 81	2130
VX 82	2160
VX 83	2180
VX 84	2210
VX 85	2240
VX 86	2260
VX 87	2280
VX 88	2310
VX 89	2330
VX 90	2360
VX 91	2390
VX 92	2410
VX 93	2440
VX 94	2460
VX 95	2500
VX 96	2510
VX 97	2540
VX 98	2560
VX 99	2590
VX 100	2620
VX 103	2690
VX 105	2740
VX 106	2770
VX 108	2820
VX 112	2920
VX 113	2940
VX 115	2990
VX 116	3020
VX 120	3130
VX 123	3200
VX 124	3220
VX 126	3270
VX 128	3330
VX 133	3450
VX 136	3530
VX 140	3630
VX 144	3740

### Секция VX

Код	Внешн Длина (mm)
VX 148	3830
VX 150	3880
VX 154	3990
VX 158	4090
VX 162	4200
VX 173	4480
VX 180	4650
VX 191	4930
VX 195	5040

### Секция CX

Код	Внешн Длина (mm)
CX 51	1400
CX 55	1500
CX 60	1630
CX 68	1830
CX 72	1935
CX 75	2000
CX 78	2090
CX 81	2160
CX 85	2270
CX 90	2390
CX 96	2540
CX 100	2650
CX 101	2670
CX 105	2770
CX 109	2870
CX 111	2920
CX 112	2950
CX 115	3030
CX 120	3150
CX 128	3350
CX 136	3550
CX 144	3760
CX 148	3860
CX 150	3920
CX 158	4120
CX 162	4220
CX 173	4500
CX 180	4680



# Резиновые клиновые ремни

## КОМПАТТЕХ COG-BELT

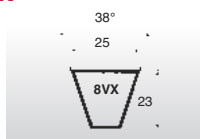
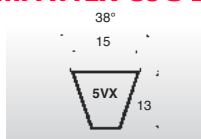
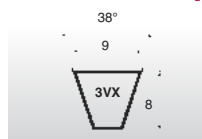

### Секция 3VX

Код	Внешн Длина (mm)
3VX 250	630
3VX 265	670
3VX 280	710
3VX 300	760
3VX 315	800
3VX 335	850
3VX 355	900
3VX 375	950
3VX 400	1015
3VX 425	1080
3VX 450	1145
3VX 475	1205
3VX 500	1270
3VX 530	1345
3VX 560	1420
3VX 600	1525
3VX 630	1600
3VX 670	1700
3VX 710	1800
3VX 750	1900
3VX 800	2030
3VX 850	2160
3VX 900	2290
3VX 950	2410
3VX 1000	2540
3VX 1060	2690
3VX 1120	2840
3VX 1180	3000
3VX 1250	3180
3VX 1320	3350
3VX 1400	3550
3VX 1500	3810

### Секция 5VX

Код	Внешн Длина (mm)
5VX 450	1150
5VX 470	1190
5VX 490	1250
5VX 500	1270
5VX 510	1290
5VX 530	1345
5VX 540	1370
5VX 550	1400
5VX 560	1420
5VX 570	1450
5VX 580	1470
5VX 590	1500
5VX 600	1525
5VX 610	1550
5VX 630	1600
5VX 650	1650
5VX 660	1680
5VX 670	1700
5VX 680	1730
5VX 690	1750
5VX 710	1800
5VX 730	1850
5VX 740	1880
5VX 750	1900
5VX 780	1980
5VX 800	2030
5VX 810	2060
5VX 830	2110
5VX 840	2130
5VX 850	2160
5VX 860	2180
5VX 880	2240
5VX 900	2290
5VX 930	2360
5VX 950	2410
5VX 960	2440
5VX 1000	2540
5VX 1030	2620
5VX 1060	2690
5VX 1080	2740
5VX 1120	2840
5VX 1150	2920
5VX 1160	2950
5VX 1180	3000
5VX 1230	3130
5VX 1250	3180
5VX 1320	3350
5VX 1400	3550
5VX 1500	3810
5VX 1600	4060
5VX 1700	4320
5VX 1800	4570
5VX 1900	4830
5VX 2000	5080

### Секция 8VX

Код	Внешн Длина (mm)
8VX 1000	2540
8VX 1060	2690
8VX 1120	2840
8VX 1180	3000
8VX 1250	3180
8VX 1320	3350
8VX 1400	3550
8VX 1500	3810
8VX 1600	4060
8VX 1700	4320
8VX 1800	4570
8VX 1900	4830
8VX 2000	5080



# Резиновые клиновые ремни

## VARISECT

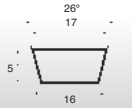

### Секция 17x5

Код	Длина шага (mm)
W 16P	450
W 16P	500
W 16P	560
W 16P	600
W 16P	630
W 16P	710
W 16P	800
W 16P	900
W 16P	1000

## VARISECT

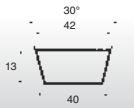

### Секция 42x13

Код	Длина шага (mm)
W 40P	1060
W 40P	1100
W 40P	1120
W 40P	1180
W 40P	1250
W 40P	1400
W 40P	1600
W 40P	1660
W 40P	1800
W 40P	2000
W 40P	2240
W 40P	2500

## VARISECT

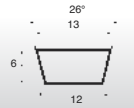

### Секция 13x6

Внутр Длина (mm)	Длина шага (mm)
425	455
500	530
525	555
550	580
650	680
675	705
700	730
725	755
750	780
775	805
900	930

## VARISECT

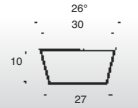

### Секция 30x10

Внутр Длина (mm)	Длина шага (mm)
650	700
665	715
700	750
800	850
850	900
875	925
900	950
950	1000
1000	1050
1035	1085
1050	1100
1120	1170
1200	1250
1320	1370
1340	1390
1500	1550
1600	1650

## VARISECT

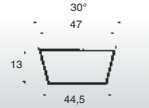

### Секция 47x13

Внутр Длина (mm)	Длина шага (mm)
900	1000
950	1010
1000	1060
1060	1120
1120	1180
1180	1240
1250	1310
1320	1380
1400	1460
1500	1560
1600	1660
1700	1760
1800	1860
1900	1960
2000	2060
2240	2300

## VARISECT

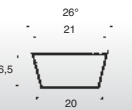

### Секция 21x6,5

Код	Длина шага (mm)
W 20P	560
W 20P	630
W 20P	640
W 20P	710
W 20P	800
W 20P	900
W 20P	1000
W 20P	1120
W 20P	1250

## VARISECT

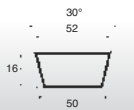

### Секция 52x16

Код	Длина шага (mm)
W 50P	1250
W 50P	1400
W 50P	1600
W 50P	1800
W 50P	2000
W 50P	2240
W 50P	2500
W 50P	2800
W 50P	3150

## VARISECT

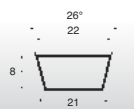

### Секция 22x8

Внутр Длина (mm)	Длина шага (mm)
500	540
525	565
550	590
575	615
600	640
610	650
625	665
650	690
675	715
700	740
725	765
750	790
800	840
850	890
900	940
950	990
1000	1040
1060	1100
1250	1290
1320	1360
1400	1440
1500	1540
1600	1640
2000	2040

## VARISECT

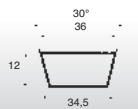

### Секция 36x12

Внутр Длина (mm)	Длина шага (mm)
700	755
725	780
800	855
850	905
900	955
950	1005
1000	1055
1060	1115
1120	1175
1180	1235
1250	1305
1320	1375
1400	1455
1500	1555
1600	1655
1700	1755
1800	1855
2000	2055
2120	2175

## VARISECT

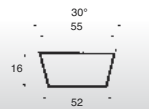

### Секция 55x16

Внутр Длина (mm)	Длина шага (mm)
1180	1255
1250	1325
1400	1475
1600	1675
1700	1775
1800	1875
2000	2075
2240	2315

## VARISECT

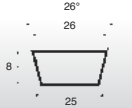

### Секция 26x8

Код	Длина шага (mm)
W 25P	560
W 25P	690
W 25P	710
W 25P	750
W 25P	790
W 25P	800
W 25P	900
W 25P	1000
W 25P	1120
W 25P	1250
W 25P	1400
W 25P	1600

## VARISECT

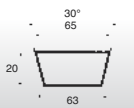

### Секция 65x20

Код	Внутр Длина (mm)
W 63P	1600
W 63P	1800
W 63P	2000
W 63P	2240
W 63P	2500
W 63P	2800
W 63P	3150
W 63P	3550
W 63P	4000

## VARISECT

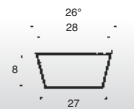

### Секция 28x8

Внутр Длина (mm)	Длина шага (mm)
525	565
600	640
625	665
650	690
700	740
750	790
800	840
850	890
900	940
950	990
1000	1040
1060	1100
1120	1160
1180	1220
1250	1290
1320	1360
1400	1440
1500	1540
1600	1640
1700	1740

## VARISECT

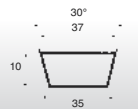

### Секция 37x10

Внутр Длина (mm)	Длина шага (mm)
600	650
650	700
675	725
750	800
800	850
850	900
900	950
950	1000
1000	1050
1060	1110
1120	1170
1180	1230
1250	1300
1320	1370
1400	1450
1500	1550
1600	1650
1700	1750
1800	1850
1900	1950
2000	2050
2240	2290

## VARISECT

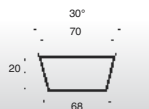

### Секция 70x20

Внутр Длина (mm)	Длина шага (mm)
1320	1415
1400	1495
1445	1540
1500	1595
1600	1695
1700	1795
1800	1895
1900	1995
2000	2095
2120	2210
2240	2330
2360	2450
2500	2590
2800	2890

## VARISECT

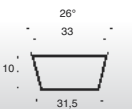

### Секция 33x10

Код	Длина шага (mm)
W 31,5P	800
W 31,5P	840
W 31,5P	870
W 31,5P	900
W 31,5P	950
W 31,5P	1000
W 31,5P	1050
W 31,5P	1120
W 31,5P	1250
W 31,5P	1400
W 31,5P	1600
W 31,5P	1800
W 31,5P	2000

# Резиновые клиновые ремни

## PLURIBAND®

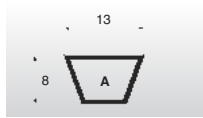

### Секция А

Код	Внутр Длина (mm)
A 47	1200
A 51	1300
A 56	1422
A 57	1450
A 59	1500
A 64	1625
A 67	1700
A 71	1800
A 75	1900
A 79	2000
A 88	2240
A 98	2500
A 100	2540
A 104	2650
A 112	2845
A 120	3048
A 128	3250
A 144	3658
A 158	4000
A 167	4250
A 187	4750

### PLURIBAND®



### Секция SPZ

Код	Внешн Длина (mm)
SPZ 1250	1250
SPZ 1400	1400
SPZ 1500	1500
SPZ 1600	1600
SPZ 1700	1700
SPZ 1800	1800
SPZ 1900	1900
SPZ 2000	2000
SPZ 2120	2120
SPZ 2240	2240
SPZ 2360	2360
SPZ 2500	2500
SPZ 2650	2650
SPZ 2800	2800
SPZ 3000	3000
SPZ 3150	3150
SPZ 3350	3350
SPZ 3550	3550

### PLURIBAND®



### Секция SPA

Код	Внутр Длина (mm)
SPA 1250	1250
SPA 1400	1400
SPA 1500	1500
SPA 1600	1600
SPA 1700	1700
SPA 1800	1800
SPA 1900	1900
SPA 2000	2000
SPA 2120	2120
SPA 2240	2240
SPA 2360	2360
SPA 2500	2500
SPA 2650	2650
SPA 2800	2800
SPA 3000	3000
SPA 3150	3150
SPA 3350	3350
SPA 3550	3550
SPA 3750	3750
SPA 4000	4000
SPA 4250	4250
SPA 4500	4500



### Секция В

Код	Внутр Длина (mm)
B 70	1778
B 71	1803
B 72	1829
B 73	1854
B 74	1880
B 75	1905
B 76	1930
B 78	1981
B 79	2007
B 80	2032
B 81	2057
B 82	2083
B 83	2108
B 84	2134
B 85	2159
B 86	2184
B 87	2210
B 88	2235
B 89	2261
B 90	2286
B 91	2311
B 92	2337
B 93	2362
B 94	2388
B 95	2413
B 96	2438
B 97	2464
B 98	2489
B 99	2515
B 100	2540
B 102	2591
B 104	2642
B 105	2667
B 106	2692
B 107	2718
B 108	2743
B 110	2794
B 112	2845
B 114	2896
B 115	2921
B 116	2946
B 118	2997
B 120	3048
B 124	3150
B 127	3226
B 128	3251
B 130	3302
B 131	3327
B 132	3353
B 133	3378
B 134	3404
B 135	3429
B 136	3454
B 140	3556
B 144	3658
B 147	3734
B 148	3759
B 151	3835
B 152	3861
B 154	3912
B 157	3988
B 158	4013
B 161	4089
B 162	4115
B 163	4140
B 165	4191
B 167	4242
B 168	4267
B 173	4394
B 175	4445
B 177	4496
B 180	4572
B 186	4724
B 188	4775
B 192	4877
B 195	4953
B 197	5004

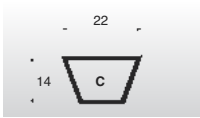

### Секция С

Код	Внутр Длина (mm)
C 98	2489
C 99	2515
C 100	2540
C 101	2565
C 102	2591
C 104	2642
C 105	2667
C 106	2692
C 108	2743
C 110	2794
C 112	2845
C 115	2921
C 118	2997
C 120	3048
C 124	3150
C 128	3251
C 130	3302
C 134	3404
C 136	3454
C 140	3556
C 142	3607
C 144	3658
C 148	3759
C 153	3886
C 158	4013
C 160	4064
C 165	4191
C 166	4216
C 168	4267
C 173	4394
C 180	4572
C 195	4953
C 210	5334

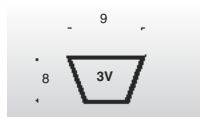

### Секция 3V

Код	Внешн Длина (mm)
3V 335	850
3V 355	900
3V 375	950
3V 400	1015
3V 425	1080
3V 450	1145
3V 475	1205
3V 500	1270
3V 530	1345
3V 560	1420
3V 600	1525
3V 630	1600
3V 670	1700
3V 710	1800
3V 750	1900
3V 800	2030
3V 850	2160
3V 900	2290
3V 950	2410
3V 1000	2540
3V 1060	2690
3V 1120	2840
3V 1180	3000
3V 1250	3180
3V 1320	3350
3V 1400	3550

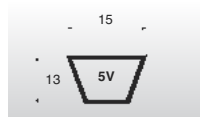

### Секция 5V

Код	Внешн Длина (mm)
5V 500	1270
5V 530	1345
5V 560	1420
5V 600	1525
5V 630	1600
5V 670	1700
5V 710	1800
5V 750	1900
5V 800	2030
5V 850	2160
5V 900	2290
5V 950	2410
5V 1000	2540
5V 1120	2840
5V 1180	3000
5V 1250	3180
5V 1320	3350
5V 1400	3550
5V 1500	3810
5V 1600	4060
5V 1700	4320
5V 1800	4570
5V 1900	4830
5V 2000	5080
5V 2120	5380
5V 2240	5690
5V 2360	6000
5V 2500	6350
5V 2650	6730
5V 2800	7100
5V 3000	7620
5V 3150	8000
5V 3350	8500
5V 3550	9000

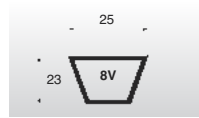

### Секция 8V

Код	Внешн Длина (mm)
8V 1000	2540
8V 1060	2690
8V 1120	2840
8V 1180	3000
8V 1250	3180
8V 1320	3350
8V 1400	3550
8V 1500	3810
8V 1600	4060
8V 1700	4320
8V 1800	4570
8V 1900	4830
8V 2000	5080
8V 2120	5380
8V 2240	5690
8V 2360	6000
8V 2500	6350
8V 2650	6730
8V 2800	7100
8V 3000	7620
8V 3150	8000
8V 3350	8500
8V 3550	9000
8V 4000	10160
8V 4250	10800
8V 4500	11430
8V 4750	12060
8V 5000	12700
8V 5600	14200
8V 6000	15250

### PLURIBAND®



### Секция SPB

Код	Внутр Длина (mm)
SPB 2000	2000
SPB 2120	2120
SPB 2240	2240
SPB 2360	2360
SPB 2500	2500
SPB 2650	2650
SPB 2800	2800
SPB 3000	3000
SPB 3150	3150
SPB 3350	3350
SPB 3550	3550
SPB 3750	3750
SPB 4000	4000
SPB 4250	4250
SPB 4500	4500
SPB 4750	4750
SPB 5000	5000
SPB 5300	5300
SPB 5600	5600
SPB 6000	6000
SPB 6300	6300
SPB 6700	6700
SPB 7100	7100
SPB 7500	7500
SPB 8000	8000

### PLURIBAND®

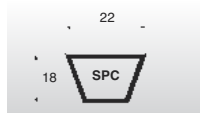

### Секция SPC

Код	Внутр Длина (mm)
SPC 3000	3000
SPC 3150	3150
SPC 3350	3350
SPC 3550	3550
SPC 3750	3750
SPC 4000	4000
SPC 4250	4250
SPC 4500	4500
SPC 4750	4750
SPC 5000	5000
SPC 5300	5300
SPC 5600	5600
SPC 6000	6000
SPC 6300	6300
SPC 6700	6700
SPC 7100	7100
SPC 7500	7500
SPC 8000	8000
SPC 8500	8500
SPC 9000	9000
SPC 9500	9500
SPC 10000	10000
SPC 10600	10600
SPC 11200	11200

### PLURIBAND®



### Секция 3VX

Код	Внешн Длина (mm)
3VX 250	630
3VX 265	670
3VX 280	710
3VX 300	760
3VX 315	800
3VX 335	850
3VX 355	900
3VX 375	950
3VX 400	1015
3VX 425	1080
3VX 450	1145
3VX 475	1205
3VX 500	1270
3VX 530	1345
3VX 560	1420
3VX 600	1525
3VX 630	1600
3VX 670	1700
3VX 710	1800
3VX 750	1900
3VX 800	2030
3VX 850	2160
3VX 900	2290
3VX 950	2410
3VX 1000	2540
3VX 1060	2690
3VX 1120	2840
3VX 1180	3000
3VX 1250	3180
3VX 1320	3350
3VX 1400	3550

### PLURIBAND®

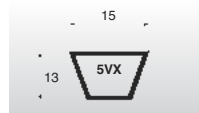

### Секция 5VX

Код	Внешн Длина (mm)
5VX 500	1270
5VX 530	1345
5VX 560	1420
5VX 600	1525
5VX 630	1600
5VX 670	1700
5VX 710	1800
5VX 800	2030
5VX 850	2160
5VX 900	2290
5VX 950	2410
5VX 1000	2540
5VX 1060	2690
5VX 1120	2840
5VX 1180	3000
5VX 1250	3180
5VX 1320	3350
5VX 1400	3550
5VX 1500	3810
5VX 1600	4060
5VX 1700	4320
5VX 1800	4570
5VX 1900	4830
5VX 2000	5080

## **Резиновые поликлиновые ремни**





# Резиновые поликлиновые ремни



**РЕЗИНОВЫЕ ПОЛИКЛИНОВЫЕ РЕМНИ** изготовлены из полибутадиенового соединения.

V ребристые ремни высокой производительности производятся в **Н, J, L и М** профилях (К по запросу).

Конструкция PV ремней:

- исключает соответствие ремней;
- позволяет конструкции привода в точности соответствовать требованиями мощности и размера;
- распределяет нагрузки привода по всей ширине ленты;
- позволяет холодный ход и высокую эффективность привода;
- выделяется при работе на небольших шкивах на высоких скоростях.

PV-ребристые ремни также доступны в упругой версии (TEM) и их можно использовать для трансмиссий, в которых требуется фиксированное центральное расстояние. Пояс TEM разрабатывается в соответствии с требованиями Заказчика.

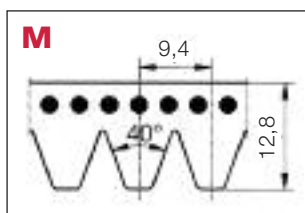
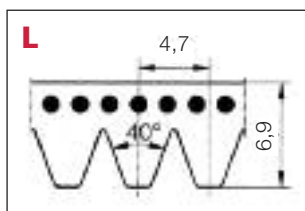
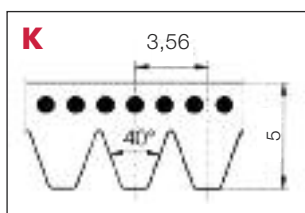
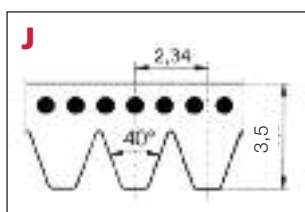
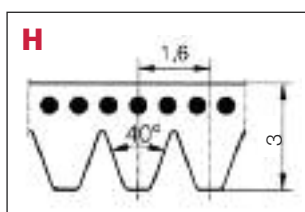

<b>Н</b>		<b>Действительная длина</b>		<b>Действительная длина</b>		<b>Действительная длина</b>		<b>Действительная длина</b>		<b>Действительная длина</b>	
(mm)	(дюйм)	(mm)	(дюйм)	(mm)	(дюйм)	(дюйм)	(mm)	(mm)	(дюйм)	(mm)	
350	13.8	1236	48.7	630	24.8	37.5	900				
381	15.0	1244	49.0	650	25.6	39.0	940				
406	16.0	1262	49.7	675	26.6	42.3	990				
432	17.0	1270	50.0	700	27.6	42.5	1060				
457	18.0	1280	50.4	730	28.7	43.3	1115				
483	19.0	1287	50.7	755	29.7	47.0	1150				
495	19.5	1295	51.0	775	30.5	50.0	1185				
508	20.0	1302	51.3	800	31.5	52.0	1230				
533	21.0	1315	51.8	830	32.7	52.5	1310				
559	22.0	1318	51.9	845	33.3	54.0	1390				
584	23.0	1321	52.0	870	34.3	55.0	1470				
610	24.0	1326	52.2	885	34.8	56.0	1610				
650	25.6	1365	53.7	920	36.2	56.5	1650				
660	26.0	1371	54.0	925	36.4	58.0	1760				
685	27.0	1397	55.0	950	37.4	61.5	1830				
711	28.0	1428	56.2	970	38.2	63.5	1980				
723	28.5	1473	58.0	1000	39.4	65.5	2130				
737	29.0	1524	60.0	1015	40.0	67.5	2410				
762	30.0	1549	61.0	1035	40.8	69.5	2710				
769	30.3	1651	65.0	1060	41.7	71.0	3010				
790	31.1	1752	69.0	1080	42.5	72.5	3310				
813	32.0	1854	73.0	1145	45.1	76.5	3610				
864	34.0	1895	74.6	1165	45.9	77.0	3910				
895	35.2	1910	75.2	1200	47.2	78.0	4210				
914	36.0	1930	76.0	1230	48.4	79.5	4810				
944	37.2	1956	77.0	1300	51.2	81.5	5410				
955	37.6	2083	82.0	1335	52.6	82.5	6010				
965	38.0	2135	84.1	1385	54.5	84.0	6600				
990	39.0	2210	87.0	1420	55.9	86.5					
1016	40.0	2337	92.0	1460	57.5	88.0					
1036	40.8	2489	98.0	1490	58.7	91.5					
1040	40.9			1520	59.8	93.0					
1051	41.4			1555	61.2	97.5					
1065	41.9			1610	63.4	99.0					
1080	42.5			1655	65.2	106.5					
1089	42.9			1700	66.9	108.0					
1092	43.0			1725	67.9	112.0					
1100	43.3			1755	69.1	114.0					
1108	43.6			1800	70.9	115.0					
1116	43.9			1860	73.2	118.0					
1136	44.7			1885	74.2	121.5					
1143	45.0			1900	74.8	123.0					
1150	45.3			1980	78.0	129.5					
1160	45.7			2050	80.7	131.0					
1168	46.0			2080	81.9	137.5					
1170	46.1			2145	84.5	145.5					
1184	46.6			2235	88.0	159.5					
1190	46.9			2330	91.7	165.0					
1194	47.0			2490	98.03	176.0					
1200	47.2			2555	100.59	182.0					
1203	47.4					198.0					
1210	47.6					212.0					
1214	47.8					240.0					
1222	48.1										
1232	48.5										



# MEGAFLAT PU и резиновые бесконечные плоские ремни



**РЕМНИ MEGAFLAT** - цельные, в формованной оправке, доступны как из резинового полиуретана, так и из хлоропрена, полиэстера, с арамидным или хлопковым усилением. Стандартные рукава - 330 мм в ширину.

**Эти ремни имеют следующие характеристики:**

- Высокая гибкость
- Для штифов малого диаметра
- Точность размеров
- Высокая скорость
- Энергоэффективность
- Низкий уровень шума и вибрации
- Низкие эксплуатационные расходы
- Хорошая химическая и озоностойкость
- Высокое поверхностное трение

**РЕМНИ MEGAFLAT** особенно подходят для энерго и транспортнорочных трансмиссийки.

## УСИЛЕНИЕ РАСТЯЖЕНИЯ

НАТЯЖЕНИЕ УСТАНОВКИ X CM В ШИРИНУ (N) ЛЕНТОЧНЫЙ  
 МИН. ДИАМ ШКИВА. MM  
 ТОЛЩИНА, MM  
 СТАНДАРТ ДЛИНА MM  
 МАТЕРИАЛ ПОКРЫТИЯ  
 АНТИСТАТИК

### T 75

Полиэстер

150  
6  
0,5  
200/3850  
НЕОПРЕН  
ДА

### T 150

Полиэстер

300  
15  
0,9  
200/3850  
НЕОПРЕН  
ДА

### T 200

Полиэстер

400  
20  
1,1  
200/3850  
НЕОПРЕН  
ДА

## УСИЛЕНИЕ РАСТЯЖЕНИЯ

НАТЯЖЕНИЕ УСТАНОВКИ X CM В ШИРИНУ (N) ЛЕНТОЧНЫЙ  
 МИН. ДИАМ ШКИВА. MM  
 ТОЛЩИНА, MM  
 СТАНДАРТ ДЛИНА MM  
 МАТЕРИАЛ ПОКРЫТИЯ  
 АНТИСТАТИК

### P 0

Нет

-  
8  
0,9  
240/1200  
Полиуритан  
Нет

### P 102

Эластичная ткань

10  
25  
1,8  
240/2500  
Полиуритан  
Возможно

### P 108

Полиэстер/хлопок

200  
5  
0,8  
240/3850  
Полиуритан  
Возможно

### P 110

Полиэстер

150  
12  
1  
240/3850  
Полиуритан  
Возможно

## УСИЛЕНИЕ РАСТЯЖЕНИЯ

НАТЯЖЕНИЕ УСТАНОВКИ X CM В ШИРИНУ (N) ЛЕНТОЧНЫЙ  
 МИН. ДИАМ ШКИВА. MM  
 ТОЛЩИНА, MM  
 СТАНДАРТ ДЛИНА MM  
 МАТЕРИАЛ ПОКРЫТИЯ  
 АНТИСТАТИК

### P 120

Полиэстер

350  
20  
1,5  
240/3850  
Полиуритан  
Возможно

### P 155

Арамид/полиэстер

400  
25  
2  
240/3850  
Полиуритан  
Возможно

### S 110

Полиэстер

125  
12  
1,0  
240/3850  
Силикон  
Возможно



# **MEGAPOWER PU бесконечные зубчатые ремни**





# MEGAPOWER PU бесконечные зубчатые ремни

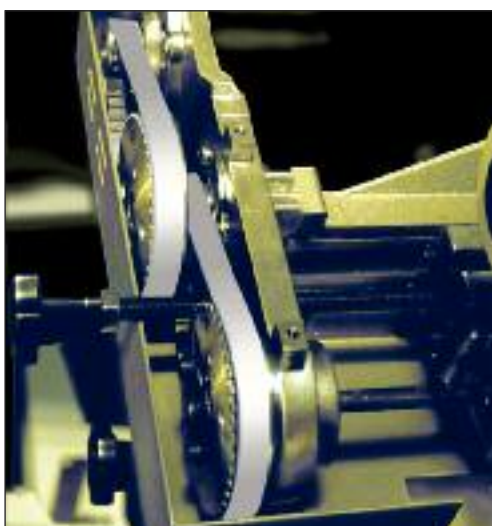
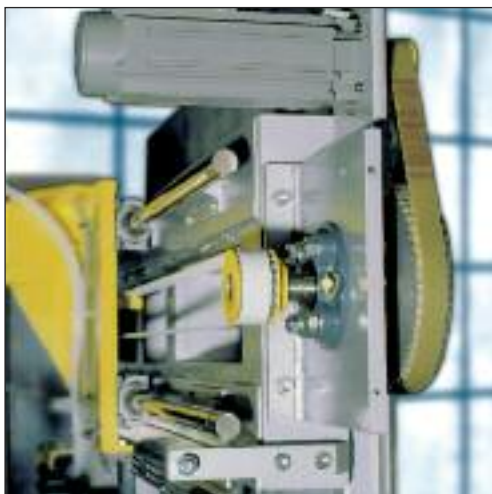

**ЗУБЧАТЫЕ РЕМНИ MEGAPOWER** производятся уникальным терморезактивным способом под давлением.

Высококачественный полиуретан придает ремню отличную сопротивляемость к истиранию и сдвигам, а в сочетании с различными градуированными стальными кордами обеспечивает высокую прочность и тяговое сопротивление. Как результат – зубчатый ремень с отличной размерной стабильностью. Литые зубчатые ремни Megapower производятся с узким диапазоном допустимого отклонения, что обеспечивает постоянную длину и толщину ремня. Сочетание этих факторов дало возможность создать ремень Megapower, соответствующий самым высоким физическим и химическим уровням.

Специальные соединения и корды обязательно тестируются для получения допуска к применению. Megadyne не несет ответственность за неправильное функционирование специальных продуктов.

**Megapower PU** ремни используются при высоких мощностях, когда необходима точность движений и контроль даже на высокой скорости.

Эти ремни имеют следующие характеристики:

#### **Механические свойства**

- Постоянная стабильность размеров
- Низкое предварительное натяжения
- Низкий уровень шума
- Высокая стойкость к истиранию
- Низкие эксплуатационные расходы
- Высокая гибкость
- Линейная скорость до 80 м / сек

#### **Химические свойства**

- Хорошая стойкость к
  - Изнашиванию,
  - Гидролизу,
  - УФ лучам,
  - Озону
- Рабочая температура: от  $-25^{\circ}\text{C}$  до  $+80^{\circ}\text{C}$  (до  $+110^{\circ}\text{C}$  в течение короткого периода)
- Высокая устойчивость к воздействию масел, жиров и смазок
- Хорошая стойкость к большинству кислот и щелочей

Ремни **Megapower PU** особенно хорошо работают с шаговым приводами, синхронизированными со светом, в офисной автоматизации и при применении устройства на местах.

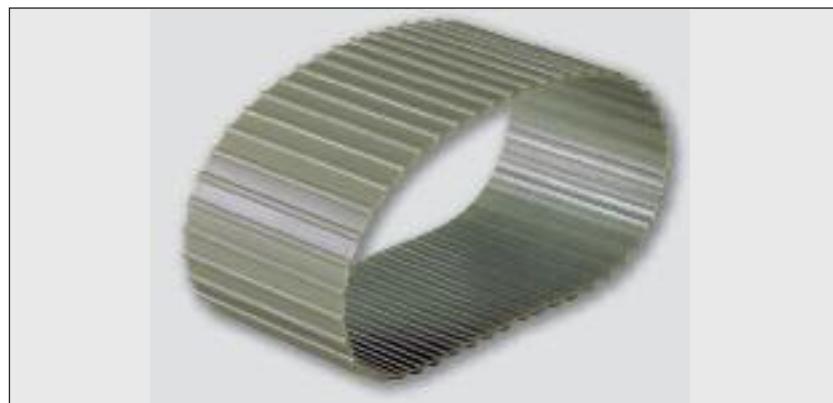

# MEGAPOWER PU бесконечные зубчатые ремни

## T2 - T2.5 - T5 - T10

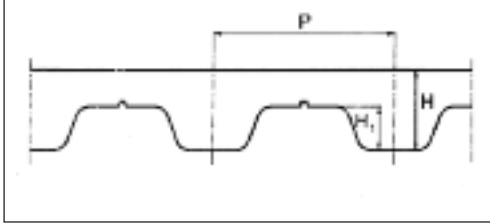

## T5 - T10\* available without nose

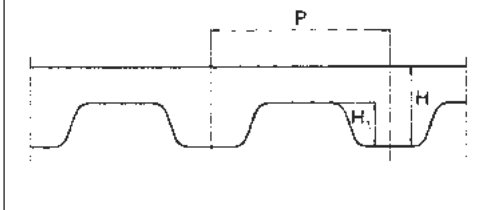

## T2.5 DL - T5 DL - T10 DL

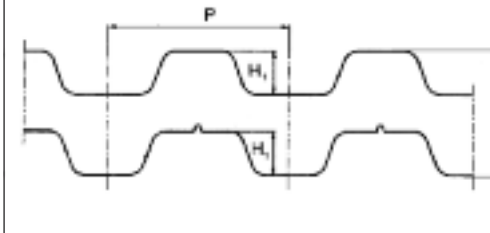

## AT5 - AT10

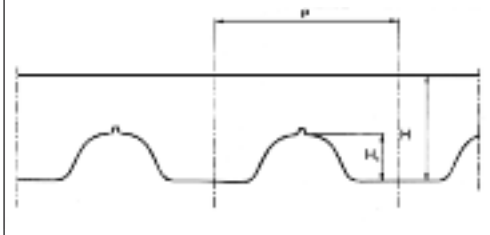

## MXL - XL - L - H

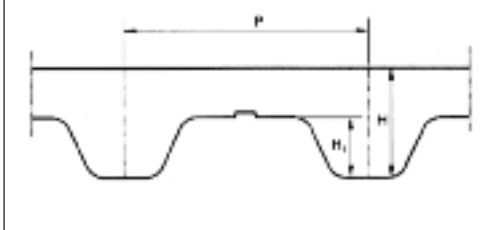

T2.5	
Стнд. ширина (mm)	
4/6/8/10/12	

T5	
Стнд. ширина (mm)	
6/8/10/12/16/20/25	

T10	
Стнд. ширина (mm)	
10/12/16/20/25/32/50/75	

T2.5 DL	
Стнд. ширина (mm)	
4/6/8/10/12	

T2.5	
Код	Длина шага (mm)
120	120
145	145
160	160
177,5	177,5
180	180
182,5	182,5
200	200
210	210
230	230
245	245
265	265
277,5	277,5
285	285
290	290
305	305
317,5	317,5
330	330
342,5	342,5
380	380
420	420
480	480
500	500
540	540
600	600
620	620
650	650
680	680
700	700
780	780
880	880
915	915
950	950
1185	1185

P	2,5
H	1,3
H <sub>1</sub>	0,7

T5	
Код	Длина шага (mm)
120	120
150	150
165	165
180	180
185	185
200	200
210	210
215	215
220	220
225	225
245	245
250	250
255	255
260	260
270	270
275	275
280	280
295	295
300	300
305	305
330	330
340	340
350	350
355	355
365	365
375	375
390	390
400	400
410	410
420	420
425	425
440	440
445	445
450	450
455	455
460	460
475	475
480	480
500	500
510	510
515	515
515*	515*
525	525
545	545
550	550
560	560
560*	560*
575	575
590	590
600	600
610	610
620	620
630	630
640	640
650	650
660	660
675	675
690	690
700	700
720	720
725	725
750	750
765	765
780	780
800	800
815	815
830	830
840	840
850	850
860	860
885	885
900	900
920	920
940	940
990	990
1075	1075
1100	1100
1160	1160
1200	1200
1215	1215
1275	1275
1280	1280
1315	1315
1355	1355
1380	1380
1440	1440
1470	1470
1500	1500
1580	1580
1955	1955

P	5
H	2,2
H <sub>1</sub>	1,2

T10	
Код	Длина шага (mm)
260	260
320	320
340	340
370	370
390	390
400	400
410	410
440	440
450	450
480	480
500	500
530	530
550	550
560	560
600	600
600*	600*
610	610
630	630
630*	630*
650	650
660	660
680	680
690	690
700	700
720	720
720*	720*
730	730
750	750
780	780
800*	800*
810	810
840	840
850	850
880	880
890	890
900	900
900*	900*
910	910
920	920
920*	920*
950	950
960	960
970	970
980	980
1000	1000
1010	1010
1050	1050
1080	1080
1100	1100
1110	1110
1140	1140
1150	1150
1200	1200
1210	1210
1240	1240
1250	1250
1300	1300
1320	1320
1350	1350
1390	1390
1400	1400
1420	1420
1440	1440
1450	1450
1460	1460
1500	1500
1560	1560
1600	1600
1610	1610
1700	1700
1750	1750
1780	1780
1880	1880
1960	1960
2250	2250

P	10
H	4,5
H <sub>1</sub>	2,5

T2.5 DL	
Код	Длина шага (mm)
457,5 DL	457,5
P	2,5
H	1,3
H <sub>1</sub>	0,7

T5 DL	
Стнд. ширина (mm)	
6/8/10/12/16/20/25	

T5 DL	
Код	Длина шага (mm)
410 DL	410
460 DL	460
515 DL	515
525 DL	525
550 DL	550
590 DL	590
620 DL	620
685 DL	685
700 DL	700
750 DL	750
815 DL	815
840 DL	840
860 DL	860
940 DL	940
1100 DL	1100

P	5
H	2,2
H <sub>1</sub>	1,2

T10 DL	
Стнд. ширина (mm)	
10/12/16/20/25/32/50/75	

T10 DL	
Код	Длина шага (mm)
260 DL	260
530 DL	530
630 DL	630
660 DL	660
700 DL	700
720 DL	720
800 DL	800
840 DL	840
900 DL	900
920 DL	920
980 DL	980
1010 DL	1010
1100 DL	1100
1150 DL	1150
1210 DL	1210
1240 DL	1240
1250 DL	1250
1320 DL	1320
1350 DL	1350
1420 DL	1420
1610 DL	1610
1880 DL	1880

P	10
H	4,5
H <sub>1</sub>	2,5

# MEGAPOWER PU бесконечные зубчатые ремни

AT5		AT10		MXL		XL		L		H	
Стнд. ширина (mm)		Стнд. ширина (mm)		Стнд. ширина (mm)		Стнд. ширина (mm)		Стнд. ширина (mm)		Стнд. ширина (mm)	
6/8/10/12/16/20/25		10/12/16/20/25/32/50/75		3,2/4,8/6,4		6,4/7,9/9,4		12,7/19,1/25,4		19,1/25,4/38,1/50,8/76,2	
AT5		AT10		MXL		XL		L		H	
Код	Длина шага (mm)	Код	Длина шага (mm)	Код	Длина шага (mm)	Код	Длина шага (mm)	Код	Длина шага (mm)	Код	Длина шага (mm)
225	225	370	370	80055	111,7	60	152,4	86	218,6	230	584,2
255	255	500	500	80057	115,8	70	177,8	124	314,3	240	609,6
275	275	560	560	80060	121,9	76	193,0	150	381,0	270	685,8
280	280	580	580	80070	142,2	80	203,2	173	438,1	300	762,0
300	300	600	600	80072	146,3	90	228,6	187	476,2	330	838,2
330	330	610	610	80075	152,4	100	254,0	202	514,4	360	914,4
340	340	630	630	80076	154,4	110	269,4	210	533,4	390	990,6
375	375	660	660	80079	160,5	120	304,8	225	571,5	420	1066,8
390	390	700	700	80080	162,5	130	330,2	240	609,6	450	1143,0
420	420	730	730	80082	166,6	134	340,3	255	647,7	480	1219,2
450	450	780	780	80088	178,8	140	355,6	270	685,8	510	1295,4
455	455	800	800	80091	184,9	150	381,0	285	723,9		
480	480	810	810	80092	186,9	160	406,4	300	762,0	P	12,7
500	500	840	840	80096	195,1	170	431,8	322	817,9	H	4,3
525	525	880	880	80101	205,2	180	457,2	345	876,3	H <sub>1</sub>	2,29
545	545	890	890	80102	207,2	190	482,6	367	933,4		
600	600	920	920	80103	209,2	194	492,7	390	990,6		
610	610	960	960	80105	213,3	200	508,0	420	1066,8		
620	620	980	980	80110	223,5	210	533,4	450	1143,0		
630	630	1000	1000	80114	231,6	220	558,8	480	1219,2		
660	660	1010	1010	80118	239,7	230	584,2	510	1295,4		
670	670	1050	1050	80120	243,8	240	609,6	540	1371,6		
710	710	1080	1080	80130	264,1	250	635,0	570	1447,8		
720	720	1100	1100	80132	268,2	260	660,4	600	1524,0		
750	750	1150	1150	80135	274,3	270	685,8				
780	780	1190	1190	80140	284,4	288	731,5				
825	825	1200	1200	80145	294,6	290	736,6				
860	860	1210	1210	80150	304,8	300	762,0				
975	975	1220	1220	80155	314,9	356	904,2				
1050	1050	1230	1230	80175	355,6	414	1051,5				
1125	1125	1240	1240	80190	386,5	450	1143,0				
1500	1500	1250	1250	80200	406,8	566	1437,6				
2000	2000	1280	1280	80221	449,1						
		1300	1300	80256	520,1						
P	5	1320	1320	80280	568,9						
H	2,7	1350	1350	80285	579,1						
H <sub>1</sub>	1,2	1360	1360	80308	625,8						
		1400	1400	80332	674,6						
		1420	1420	80352	715,2						
		1480	1480	80360	731,5						
		1500	1500	80395	802,6						
		1600	1600	80405	822,9						
		1630	1630	80412	837,1						
		1700	1700	80432	877,8						
		1720	1720	80454	922,5						
		1800	1800	80485	985,5						
		1860	1860								
		1940	1940								
				P	2,032						
				H	1,2						
				H <sub>1</sub>	0,51						

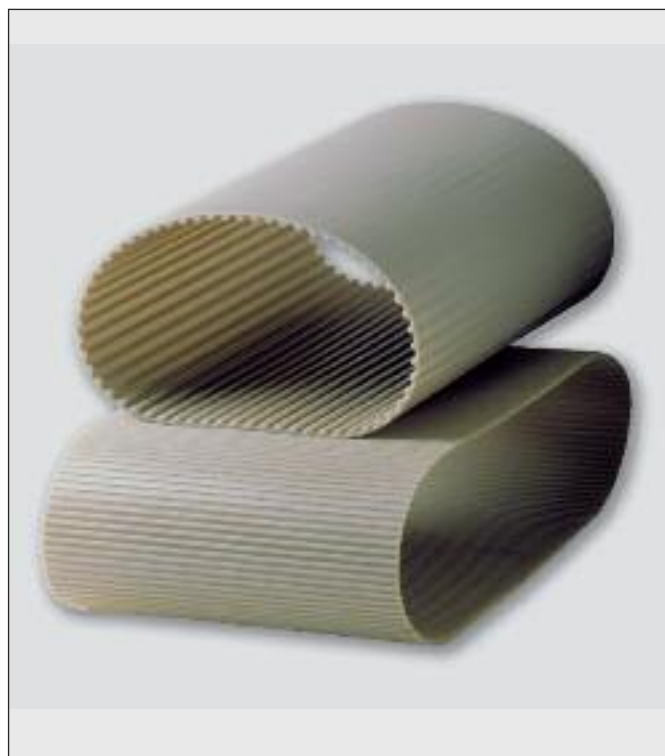



# **MEGALINEAR PU открытые зубчатые ремни**





# MEGALINEAR PU открытые зубчатые ремни



**MEGALINEAR открытые** зубчатые ремни изготавливаются из термопластичного полиуретана, который придает ремню превосходную устойчивость к износу и истиранию. Стальные корды различных уровней придают хорошие ходовые характеристики ремням даже при высоких тяговых нагрузках. Имея узкий диапазон допустимого отклонения, Megalinear обеспечивает надежность и отличную стабильность размеров. Дополнительное нейлоновое покрытие зубчика и / или задней части пояса повышает ходовые качества в определенных случаях. Так же возможно дополнительно утолщить слой полиуретана на задней части ремня, что придаст дополнительную защиту от агрессивных или тяжелых продуктов.



**MEGALINEAR** имеет следующие свойства:

## Механические свойства

- Постоянная стабильность размеров
- Низкое предварительное натяжение
- Низкий уровень шума
- Высокая стойкость к стиранию
- Низкие эксплуатационные расходы
- Высокая гибкость
- Линейная скорость до 80 м / сек
- Высокая точность линейного позиционирования

## Химические свойства

- Хорошая стойкость к
  - Изнашиванию,
  - Гидролизу,
  - УФ лучам,
  - Озону
- Рабочая температура: от -25 ° С до +80 ° С (до +110 ° С в течение короткого периода времени)
- Высокая устойчивость к воздействию масел, жиров и смазок
- Хорошая стойкость к большинству кислот и щелочей
- Возможно производство с другими термопластическими материалами

**MEGALINEAR** могут поставляться как ленточные ремни в рулонах, так и соединенными бесконечными ремнями.

## Ленточные Ремни

Они изготавливаются в виде непрерывной ленты, с укреплением в параллельной конфигурации. Стандартная длина рулона 50 или 100 метров. Другая длина доступна по запросу. Ленточные Ремни **MEGALINEAR**, как правило, используются в линейных ходовых приводах.

## Бесконечные соединенные ремни

Используя термопластичные свойства ленточных ремней для соединения, цельные ремни могут изготавливаться любой длины с помощью сварки. Соединения благодаря уникальному симметричному V образному рисунку сустава, устойчивы к изгибу и напряжению.

Цельные соединенные ремни используются при транспортировке, когда необходима индексация и / или положительный привод. Возможно дополнительное применение рейсов, профилей и покрытий, при необходимости.

**MEGALINEAR** также поставляется с альтернативными укрепляющими кордами, такими как, Kevlar (K), High Flex (HF), High Performance (HP) и High Performance Flex (HPF).



# MEGALINEAR PU открытые зубчатые ремни

**T2,5 - T5 - T10 - T20**

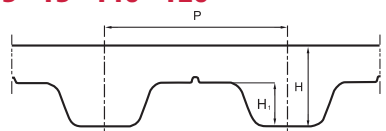

**AT3 - AT5 - AT10 - AT20**

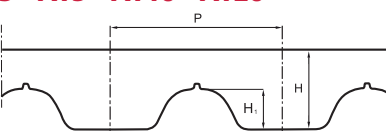

**MTD 3M - MTD 5M - MTD 8M - MTD 14M**

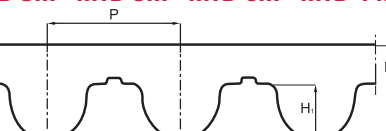

**STD 5M - STD 8M**

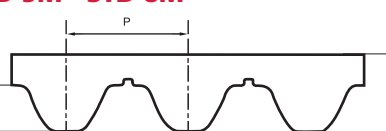

**RPP5 - RPP8 - RPP14**

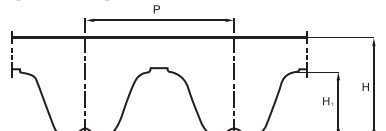

**MXL - XL - L - H - XH**

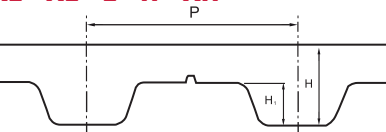

**P1 - P2 - P4**

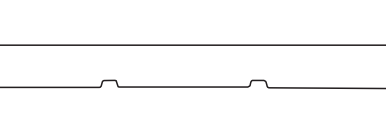

**TG5 - TG10 - TG20 - ATG5 - ATG10 - ATG20 - HG**

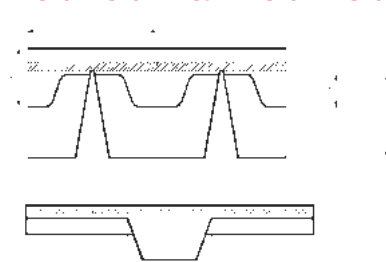

**MTD 3M**

Стнд. ширина (mm)

10

20

25

50

**MTD 5M**

Стнд. ширина (mm)

10

15

25

50

**MTD 8M**

Стнд. ширина (mm)

10

15

20

30

50

85

100

**MTD 14M**

Стнд. ширина (mm)

25

40

55

85

100

115

P 3

H 2,2

H1 1,13

P 5

H 3,6

H1 2,1

P 8

H 5,6

H1 3,4

P 14

H 10

H1 6,1

**RPP5**

Стнд. ширина (mm)

10

15

25

30

50

75

**RPP8**

Стнд. ширина (mm)

10

15

20

30

50

85

100

**RPP14**

Стнд. ширина (mm)

40

55

85

115

150

P 5

H 3,8

H1 2

P 8

H 5,4

H1 3,2

P 14

H 10

H1 6

**TG5 K6**

Стнд. ширина (mm)

25

32

50

**TG10 K6**

Стнд. ширина (mm)

50

**TG10 K13**

Стнд. ширина (mm)

25

32

50

75

100

**TG20 K13**

Стнд. ширина (mm)

50

75

100

P 5

H 2,2

H1 1,2

B 6

h 4

P 10

H 4,5

H1 2,5

B 6

h 3,3

P 10

H 4,5

H1 2,5

B 13

h 6,5

P 20

H 8

H1 5

B 13

h 5,5

**ATG5 K6**

Стнд. ширина (mm)

25

32

50

75

100

150

**ATG10 K13**

Стнд. ширина (mm)

25

32

50

75

100

150

**ATG20 K13**

Стнд. ширина (mm)

75

150

**HG K13**

Стнд. ширина (inches)

1,50

2,00

3,00

4,00

P 5

H 2,7

H1 1,2

B 6

h 4

P 10

H 4,5

H1 2,5

B 13

h 7

P 20

H 8

H1 5

B 13

h 6,4

P 12,7

H 4,3

H1 2,29

B 13

h 6,29

# MEGALINEAR PU открытые зубчатые ремни

<b>MXL</b>		<b>XL</b>		<b>L</b>		<b>H</b>		<b>H*</b>		<b>XH</b>	
Стнд. ширина (inches)		Стнд. ширина (inches)		Стнд. ширина (inches)		Стнд. ширина (inches)		Стнд. ширина (inches)		Стнд. ширина (inches)	
0.17 0.37 0.50		0.25 0.37 0.50 0.75 1.00 1.50 2.00		0.37 0.50 0.75 1.00 1.50 2.00 4.00		0.50 0.75 1.00 1.50 2.00 3.00 4.00 6.00		8.00 20.00		1.00 1.50 2.00 3.00 4.00 6.00	
P	2,032	P	5,08	P	9,525	P	12,7	P	12,7	P	22,225
H	1,14	H	2,3	H	3,6	H	4,3	H	4,3	H	11,2
H <sub>1</sub>	0,66	H <sub>1</sub>	1,27	H <sub>1</sub>	1,90	H <sub>1</sub>	2,29	H <sub>1</sub>	2,29	H <sub>1</sub>	6,35

<b>T2,5</b>		<b>T5</b>		<b>T10</b>		<b>T10*</b>		<b>T20</b>	
Стнд. ширина (mm)		Стнд. ширина (mm)		Стнд. ширина (mm)		Стнд. ширина (mm)		Стнд. ширина (mm)	
10 16 20		6 10 16 25 32 50 75 100		12 16 25 32 50 75 100 150		200 250 300 400 450 500		25 32 50 75 100 150	
P	2,5	P	5	P	10	P	10	P	20
H	1,3	H	2,2	H	4,5	H	4,5	H	8
H <sub>1</sub>	0,7	H <sub>1</sub>	1,2	H <sub>1</sub>	2,5	H <sub>1</sub>	2,5	H <sub>1</sub>	5

<b>AT3</b>		<b>AT5</b>		<b>AT10</b>		<b>AT20</b>	
Стнд. ширина (mm)		Стнд. ширина (mm)		Стнд. ширина (mm)		Стнд. ширина (mm)	
10 20 25 50		6 10 16 25 32 50 75 100		16 25 32 50 75 100 150		25 32 50 75 100 150 200	
P	3	P	5	P	10	P	20
H	1,9	H	2,7	H	4,5	H	8
H <sub>1</sub>	1,1	H <sub>1</sub>	1,2	H <sub>1</sub>	2,5	H <sub>1</sub>	5

<b>STD 5M</b>		<b>STD 8M</b>	
Стнд. ширина (mm)		Стнд. ширина (mm)	
10 15 25 50		10 12 15 20 30 50 85	
P	5	P	8
H	3,4	H	5,1
H <sub>1</sub>	1,91	H <sub>1</sub>	3,05

<b>P1</b>		<b>P2</b>		<b>P4</b>	
Стнд. ширина (mm)		Стнд. ширина (mm)		Стнд. ширина (mm)	
10 20		25 50 75 100		25 50 100	
H	1	H	2	H	4

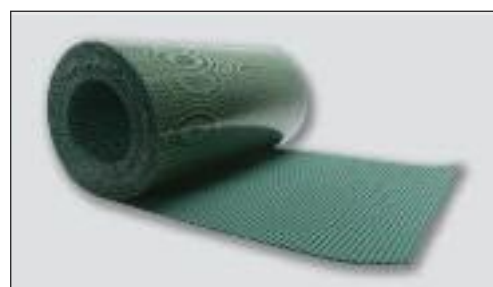

\* Только с кевларовым кордом и с уменьшенным количеством кордов

# **MEGAFLEX PU бесконечные зубчатые ремни**





# MEGAFLEX PU бесконечные зубчатые ремни



**ЗУБЧАТЫЕ РЕМНИ MEGAFLEX** изготавливаются из термопластичного полиуретана, с непрерывным стальным спиральным кордом.

Этот тип ремня, разработанный нашими специалистами из отдела Исследований и Развития, имеет хорошие ходовые характеристики и высокую тяговую нагрузку.

Они особенно подходят для энерго трансмиссий и транспортировки при высоких нагрузках и высоких скоростях (до 10.000 оборотов в минуту).

Добавление при производстве нейлонового покрытия на зубчики, повышает ходовые качества и снижает уровень шумового фрикционного коэффициента.

Дополнительная толщина специального покрытия на задней стороне ремня является дополнительной защитой от агрессивных или тяжелых продуктов. Megaflex ремни поистине безграничны, что позволяет им обеспечивать исключительную производительность.

**Зубчатые ремни Megadyne MEGAFLEX доступны от 1.500 до 22,700 мм длиной.**



## MEGAFLEX Специальные характеристики

- Высокие гибкие корды
- (NFT) нейлоновое покрытие зубчиков (доступно от 1,900 мм в длину)
- Изготовленный на заказ фрезерование, шлифование и сверление согласно спецификации
- Дополнительные покрытие задней части ремня:
- PU 85 ° ShA
- Tenax 50 ° ShA
- Linatex 40 ° ShA
- Желтый PUR 60 ° ShA
- Серый PUR 60 ° ShA
- Неопреновая резина 70 ° ShA

Другие затвердители по запросу.



# MEGAFLEX PU бесконечные зубчатые ремни

**T5 - T10 - T20**

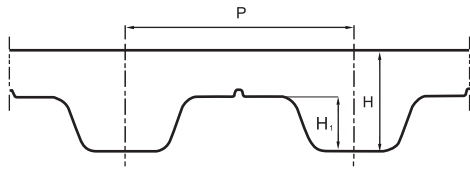

**T5 DL - T10 DL - T20 DL**

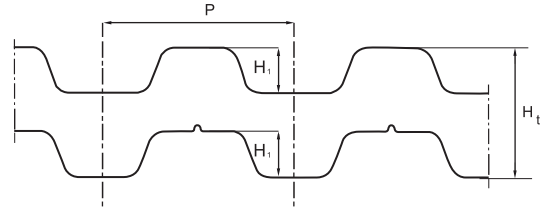

**AT5 - AT10 - AT20**

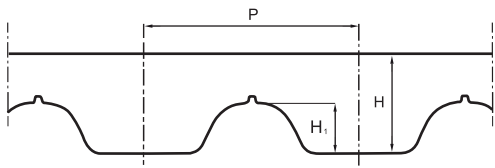

**AT5 DL - AT10 DL - AT20 DL**

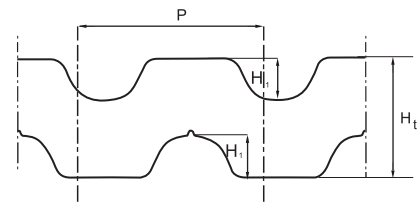

**XL - L - H - XH**

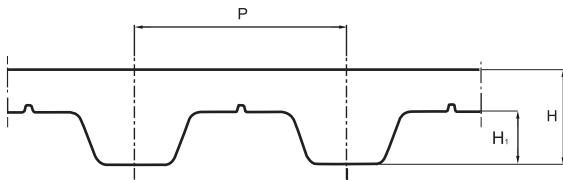

**XL DL - L DL - H DL - XH DL**

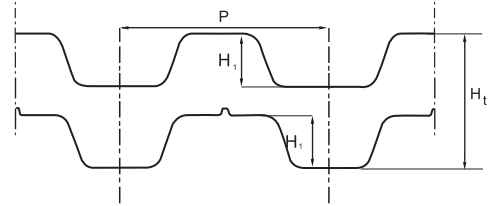

**RPP5 - RPP8 - RPP14**

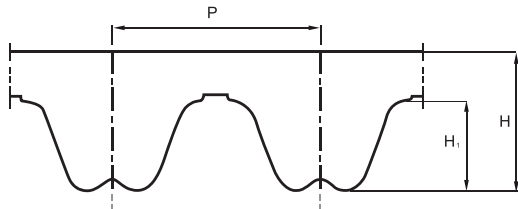

**RPP5 DL - RPP8 DL - RPP14 DL**

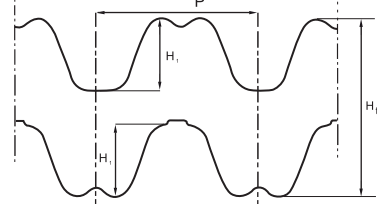

**MTD 8M**

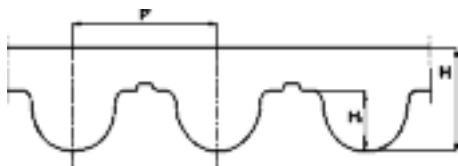

**P2**

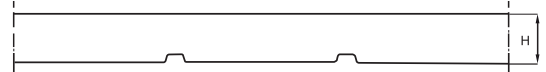

**ATG10**

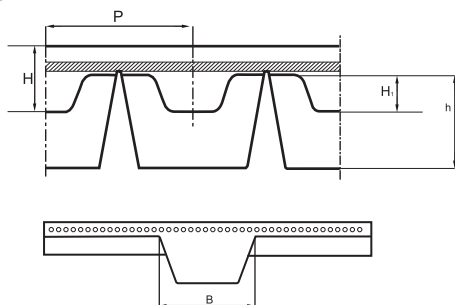

<b>P2</b>	
Стнд. ширина (mm)	
25	
50	
75	
100	
150	

<b>ATG10 K13</b>	
Стнд. ширина (mm)	
10	
16	
25	
32	
50	
75	
100	
150	

<b>MTD 8M</b>	
Стнд. ширина (mm)	
10	
16	
25	
32	
50	
75	
100	
150	

P 2,0

P 10

P 8

H 4,5

H 5,6

H1 2,5

H1 3,4

B 13

h 6,4

# MEGAFLEX PU бесконечные зубчатые ремни

<b>T5/T5DL</b>		<b>T10/T10DL</b>		<b>T20/T20DL</b>	
Стнд. ширина (mm)		Стнд. ширина (mm)		Стнд. ширина (mm)	
	10		10		10
	16		16		16
	25		25		25
	32		32		32
	50		50		50
	75		75		75
	100		100		100
	150		150		150
P	5	P	10	P	20
H	2,2	H	4,5	H	8
H <sub>1</sub>	1,2	H <sub>1</sub>	2,5	H <sub>1</sub>	5
H <sub>t</sub>	3,4	H <sub>t</sub>	7	H <sub>t</sub>	13

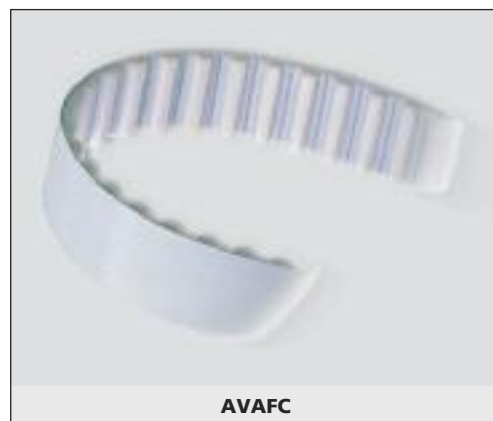

<b>AT5/AT5DL</b>		<b>AT10/AT10DL</b>		<b>AT20/AT20DL</b>	
Стнд. ширина (mm)		Стнд. ширина (mm)		Стнд. ширина (mm)	
	10		10		10
	16		16		16
	25		25		25
	32		32		32
	50		50		50
	75		75		75
	100		100		100
	150		150		150
P	5	P	10	P	20
H	2,7	H	4,5	H	8
H <sub>1</sub>	1,2	H <sub>1</sub>	2,5	H <sub>1</sub>	5
H <sub>t</sub>	3,9	H <sub>t</sub>	7	H <sub>t</sub>	13

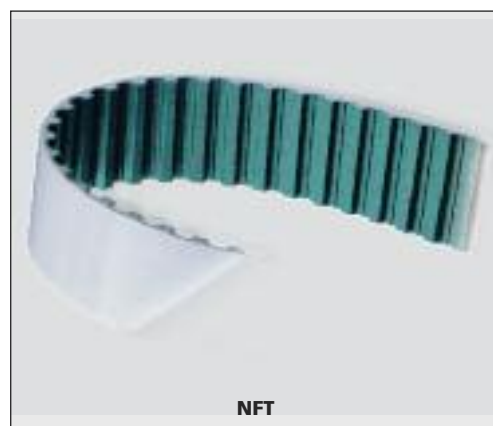

<b>RPP5/RPP5DL</b>		<b>RPP8/RPP8DL</b>		<b>RPP14/RPP14DL</b>	
Стнд. ширина (mm)		Стнд. ширина (mm)		Стнд. ширина (mm)	
	10		10		10
	15		15		15
	20		20		20
	25		25		25
	50		50		50
	85		85		85
	100		100		100
	150		150		150
P	5	P	8	P	14
H	3,8	H	5,4	H	10
H <sub>1</sub>	2	H <sub>1</sub>	3,2	H <sub>1</sub>	6
H <sub>t</sub>	5,2	H <sub>t</sub>	7,8	H <sub>t</sub>	14,5

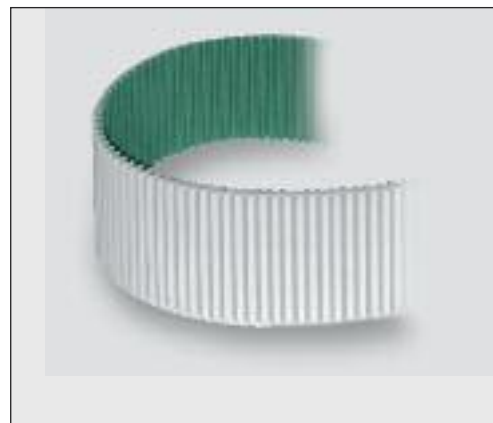

<b>XL/XLDL</b>		<b>L/LDL</b>		<b>H/HDL</b>		<b>XH/XHDL</b>	
Стнд. ширина (mm)		Стнд. ширина (mm)		Стнд. ширина (mm)		Стнд. ширина (mm)	
	12,7		12,7		12,7		12,7
	19,1		19,1		19,1		19,1
	25,4		25,4		25,4		25,4
	38,1		38,1		38,1		38,1
	50,8		50,8		50,8		50,8
	76,2		76,2		76,2		76,2
	101,6		101,6		101,6		101,6
	152,4		152,4		152,4		152,4
P	5,08	P	9,525	P	12,7	P	22,225
H	2,3	H	3,6	H	4,3	H	11,2
H <sub>1</sub>	1,27	H <sub>1</sub>	1,9	H <sub>1</sub>	2,29	H <sub>1</sub>	6,35
H <sub>t</sub>	3,05	H <sub>t</sub>	4,58	H <sub>t</sub>	5,95	H <sub>t</sub>	15,49

**MEGARIB PU бесконечные Megarib ремни**





# MEGARIB PU бесконечные Megarib ремни



**MEGARIB** ремни изготавливаются из полиуретана, с полиэфирным кордом с высокой упругостью, и сочетают в себе высокую гибкость плоских ремней с возможностью передачи мощности клиновых ремней.

## Эти ремни имеют следующие характеристики

- Стабильность размеров
- Высокая гибкость
- Для штифов малого диаметра
- Высокая скорость
- Отличная масло, водо и озоностойкость



## Основные области применения

- Кухонные комбайны
- Газонокосилки
- Бытовые электроприборы
- Стиральные машины
- Электрические инструменты
- Деревообрабатывающее оборудование
- Электроинструмент

По запросу, могут быть изготовлены специальные эластичные ремни Megarib из полиуретана с полу-упругим растянутым элементом. Они могут быть установлены на исправленные центральные приводы, для понижения шума и вибраций.

Отсутствие натяжного механизма дает дополнительную экономию средств. Стандартные ремни Megarib доступны в широком ассортименте ребристых шагов и любой длины (см. ниже).

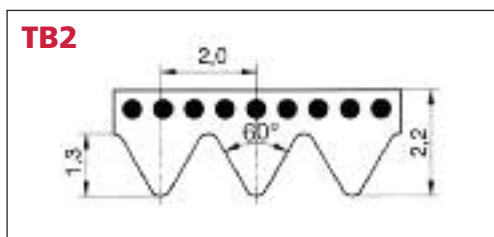
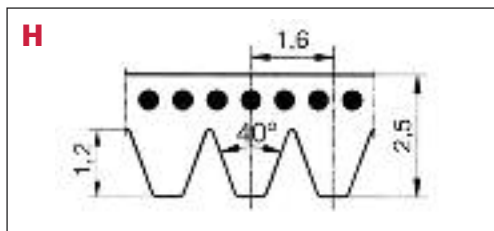
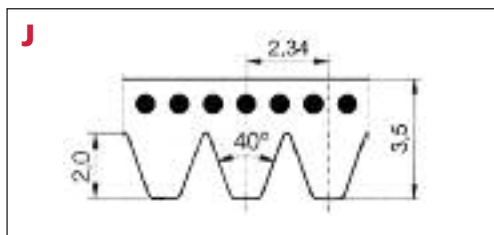

<b>J</b>		<b>H</b>		<b>TB2</b>	
Стандартная длина		Стандартная длина		Стандартная длина	
(mm)	(inches)	(mm)	(mm)	(mm)	(mm)
220	87	223	156		
271	107	261	170		
275	108	295	200		
278	110	330	220		
283	112	340	231		
288	114	375	248		
304	120	389	266		
330	130	400	295		
345	135	410	310		
356	140	485	327		
381	150	507	330		
392	154	588	345		
406	160	602	360		
431	170	609	380		
444	175	650	390		
457	180	768	400		
483	190	935	430		
508	200	1000	480		
558	220	1086	510		
610	240	1120	526		
660	260	1163	535		
681	268	1203	598		
711	280	1240	630		
762	300	1775	660		
864	340	1976	675		
914	360		725		
953	376		770		
1010	398		1186		
1086	428				
1120	440				
1163	458				
1202	474				
1239	488				
1268	500				
1397	590				

**СПЕЦИАЛЬНЫЕ Любые специальные шаги,  
покрытия и профили сделанные на заказ**



## **СПЕЦИАЛЬНЫЕ Любые специальные шаги, покрытия и профили сделанные на заказ**



Машины для сварочных зажимов

Все специальные ремни могут быть изготовлены в стандартном оформлении или с покрытием, в соответствии с конкретными требованиями клиента

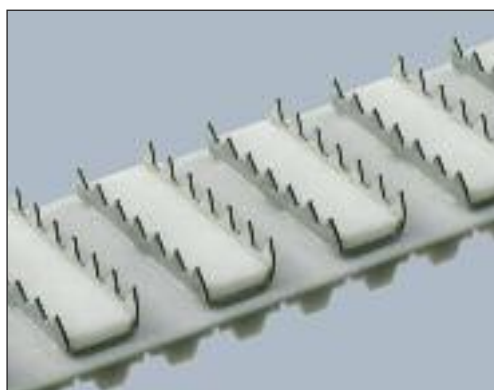

Пример ремня со сварочными зажимами на изнаночной стороне. Доступны различные типы зажимов

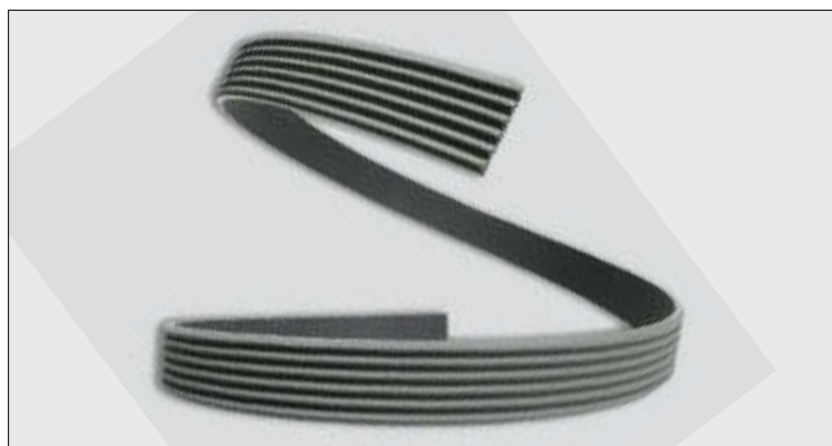

Соединяющий прес

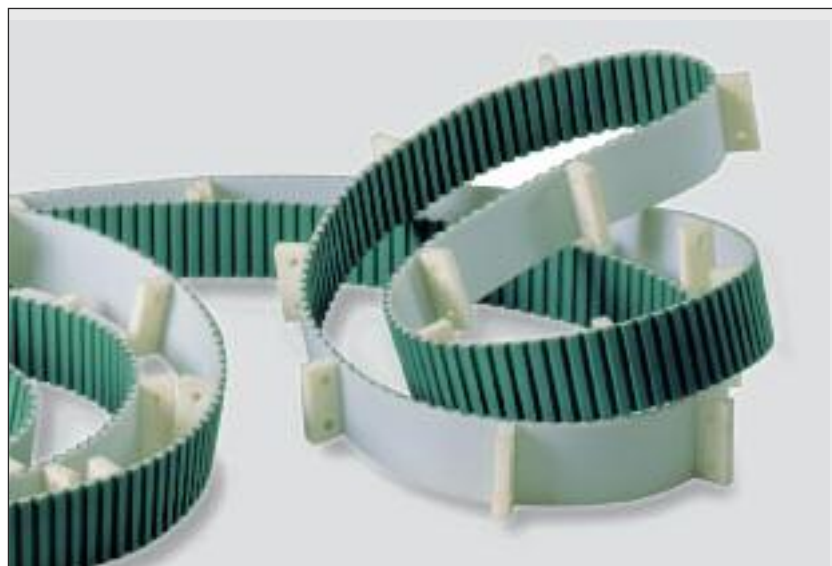



**ШКІВОВЫЕ / ЗАЖИМНЫЕ ПЛАСТИНЫ** *Сделанные на заказ и стандартные шкивы и зажимные пластины*





# ШКІВОВЫЕ / ЗАЖИМНЫЕ ПЛАСТИНЫ Сделанные на заказ и стандартные шкивы и зажимные пластины

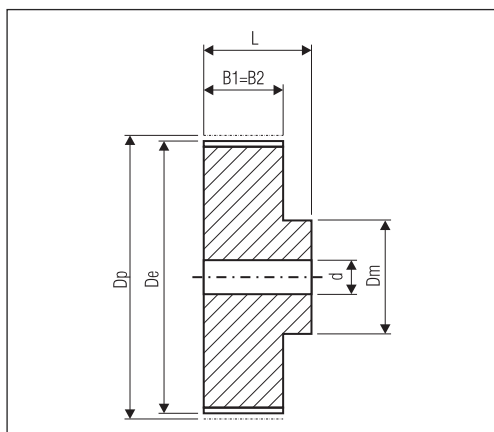

**Megadyne** может поставлять полные приводы. Мы можем предоставить как стандартные шкивы, выполненные в соответствии с ISO спецификацией, так и сделанные на заказ согласно требованиям заказчика.

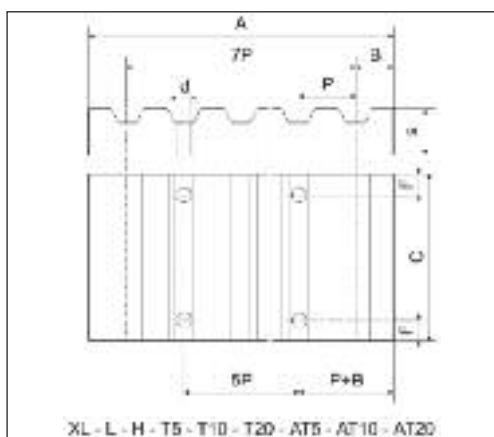
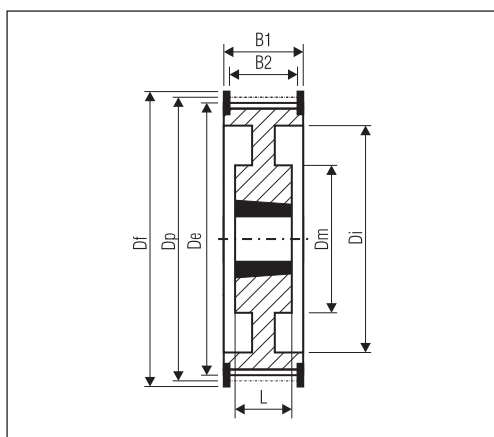
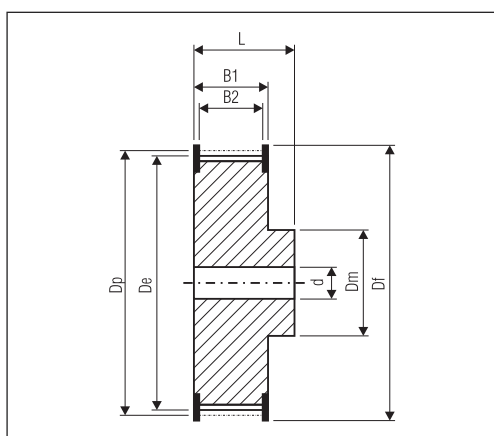

<b>Imperial</b>	MXL - XL - L - H - XH - XXH - HG
<b>HTD</b>	3M - 5M - 8M - 14M
<b>METRIC</b>	T2.5 - T5 - T10 - T20 - AT3 - AT5 - AT10 AT20 - TG5 - TG10 - TG20 - ATG10
<b>RPP</b>	RPP5 - RPP8 - RPP14

## MEGAWELD Клиновые полиуретановые сварные ремни



Клиновые полиуретановые сварные ремни		
Код	Прочность	Раздел
<b>PT85 / PTD85</b>	85 ShA	Z / A / B / C / D
<b>PT85RK / PTD85RK</b>	85 ShA	Z / A / B / C / D
<b>PT90 / PTD90</b>	90 ShA	Z / A / B / C / D
<b>PT90RK / PTD90RK</b>	90 ShA	Z / A / B / C / D
<b>PT100 / PTD100</b>	100 ShA – 55 ShD	Z / A / B / C



Круглые ремни		
Код	Прочность	Раздел
<b>PR85</b>	85 ShA	Ø 3 ÷ 18 mm
<b>PR85NL</b>	85 ShA	Ø 2 ÷ 15 mm
<b>PR85RK</b>	85 ShA	Ø 6 ÷ 18 mm
<b>PR90</b>	90 ShA	Ø 2 ÷ 18 mm

**Высокопрочная ткань и полиуретановые эластомеры улучшенной проникновенностью делают клиновые ремни Jason's Accu-Link® идеальной альтернативой обычным резиновым клиновым ремням.** Решайте проблему приводов с клиновым ремням быстро, точно и эффективно.

Для идеальной временной замены или замены обычного резинового ремня клиновые ремни Jason's Accu-Link® сочетают в себе высокую прочность, долговечность и быстрый, легкий монтаж что позволяет использовать оборудование с такими же мощностями, что и с резиновыми ремнями.

Ремни изготовлены из уретана эластомера, упрочненного прочной полиэстеровой тканью. Клиновые ремни Accu-Link® производятся по революционно новой технологии, которая создает плавные, точные боковые профили на каждой ссылке. Данный гладкий профиль производит меньше вибраций и требует меньше приводного напряжения для увеличения срока службы ремня. Клиновые ремни Accu-Link® разработаны таким образом, что подходят любому приводу, а так же поставляются в самых популярных размерах - А, В и С в обоих разделах длины 25' и 100'. Также доступны более короткие рукава. Более того, клиновые ремни Accu-Link® поддерживают точное напряжение, таким образом они обеспечивают максимальную мощность на приводы с несколькими ремнями.

Прочное уретановое покрытие, точность обрабатываемых сторон для гладкого взаимодействия

- Прочная полиэстеровая ткань для упрочнения и увеличения срока службы ремня.
- Accu-Link® сечение. Идеально подходит для разнообразных условий эксплуатации
- Accu-Link® уретановые конструкции клинового ремня обеспечивают превосходную устойчивость к большинству распространенных промышленных растворителей и химических веществ, нефти, воды и перепадов температуры, от 40 ° F до 240 ° F.
- Клиновые ремни Accu-Link® отталкивают тепло, таким образом в работе они прохладнее, чем обычные ремни.

Установка. Установка и монтаж очень просты. Для установки и снятия Accu-Link® клиновых ремней нет необходимости в специальных инструментах. Длина ремня регулируется, таким образом ремни идеальны для аварийного ремонта и замены. Установка клиновых ремней Accu-Link® занимает столько же времени, сколько необходимо для установки цельного резинового ремня. Клиновые ремни Accu-Link® устанавливаются в течение нескольких минут без снятия подвешенного подшипника или снятия двигателя.

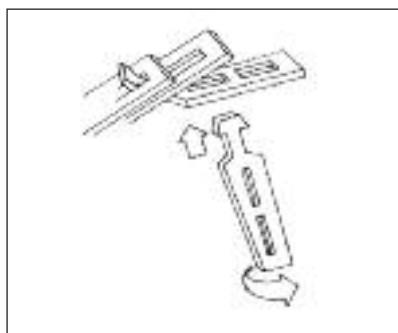

Подходит для эксплуатации в жестких условиях. Клиновые ремни Accu-Link® идеально подходят при обработке металла, для станков, сельского хозяйства, упаковки, угольного и агрегированного, целлюлозно-бумажного, деревообрабатывающего, морского, воздушного применения, нефтехимической, деревообрабатывающей, транспортировки и пищевой промышленности, вентиляции и кондиционирования.

**Выбирайте Accu-Link® за:**

- Долговечность
- Легкий монтаж
- Быструю установку
- Максимальное количество лошадиных сил
- Надежность

## НОВАЯ РЕВОЛЮЦИЯ В ОБЛАСТИ КОНВЕЙЕРНЫХ ПЕРЕДАЧ

### Технические характеристики:

- Позволяет соединять ремни непосредственно на аппарате
- Возможность очень быстро заменить ремень
- Совместимость со всеми типами покрытий
- Задняя часть пояса практически плоская
- Прямая взаимозаменяемость с соединенными ремнями с идентичной геометрией

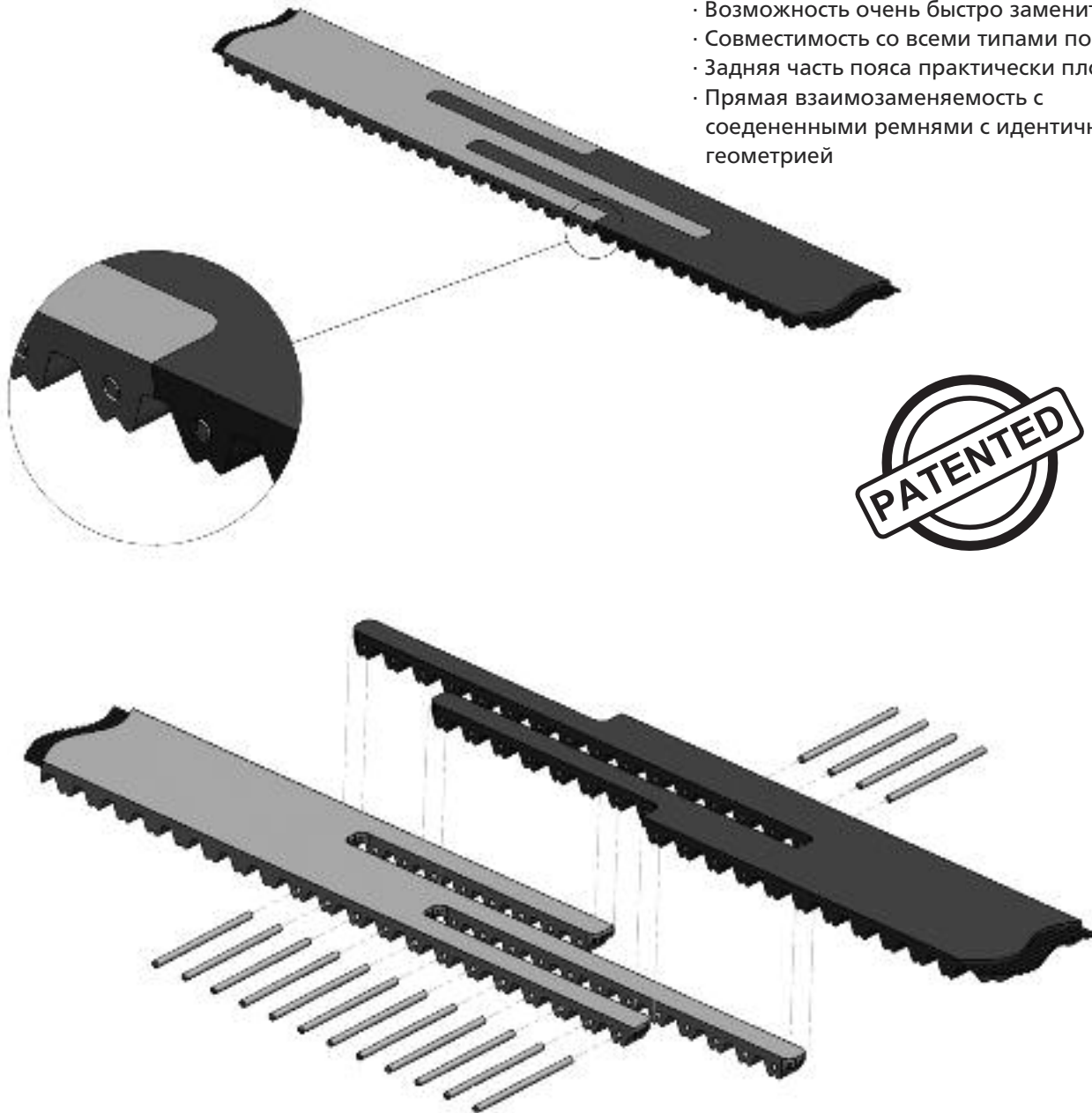

**НЕТ** техническому обслуживанию  
остановившихся систем

Доступны для ремней с шагом T10, AT10, RPP8 ... и другими, с разной шириной.



# MEGADYNE КАТАЛОГИ



## КАТАЛОГ ПРОДУКЦИИ

Общая информация о полном спектре продукции



## MEGALINEAR PU OPEN-END TIMING BELTS

Calculation handbook for PU open and joined belts



## MEGAPOWER PU TIMING BELTS

Calculation handbook for PU moulded timing belts



## MEGAFLEX TRULY ENDLESS BELTS

Calculation handbook for PU endless timing belts



## MEGAWELD

Calculation handbook for PU V-belts



## MEGARUBBER

Calculation handbook for rubber open-end timing belts



## MEGAFLAT

Samples book and main characteristics for flat belts



## RPP GOLD

Calculation handbook for Isoran RPP Gold



## RPP SILVER

Calculation handbook for Isoran RPP Silver



## EXTRA

Short introduction to Megadyne's rubber EXTRA belts



## LEAFLET

Short introduction to Megadyne's products

Exhibition oriented

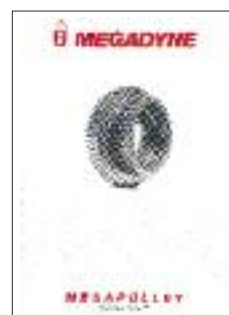

## MEGAPULLEY

Calculation handbook for standard pulleys



## PLATINUM

Calculation handbook for Platinum belts



## PPJ SYSTEM

Short introduction for mechanical jointed conveyor belts



## V-BELTS

Calculation handbook for rubber V-belts

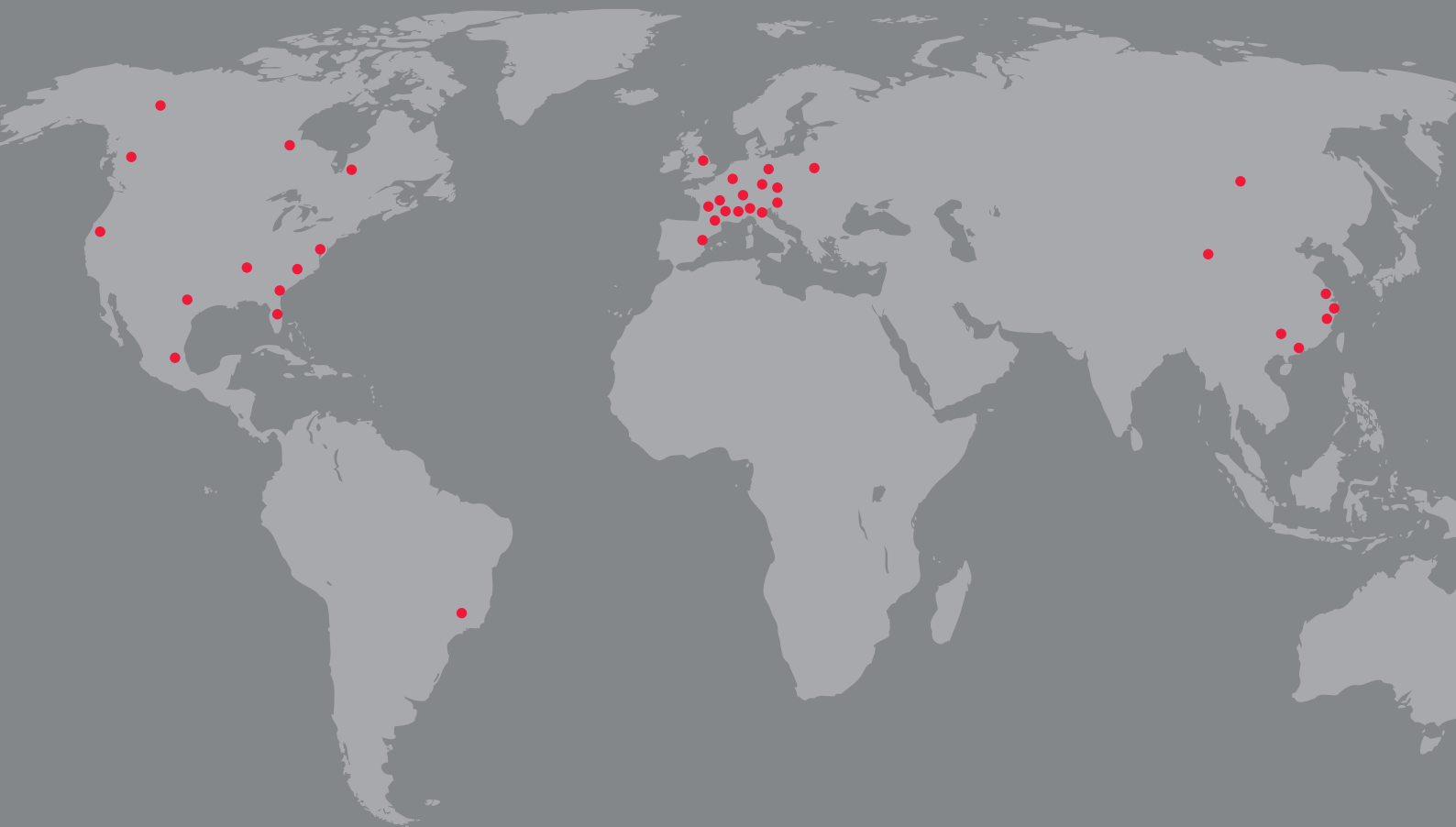

**MEGADYNE**

**Jason  
Industrial Inc.®**  
A MEGADYNE GROUP CO.

**ГЛАВНЫЙ ОФИС**

Via Trieste 16,  
10075 Mathi (TO) - ITALY  
mail@megadyne.it  
www.megadyne.it

**ЦЕНТРАЛЬНАЯ И  
ВОСТОЧНАЯ ЕВРОПА**

Megadyne HU Kft.  
West Gates Business Park  
Tópark utca 9.  
H-2045 Törökbálint  
mail@megadyne.hu  
Tel: +36 23 428 628  
Fax: +36 23 428 627

**EUROPE  
MIDDLE EAST  
AFRICA**

MATHI (Italy)\*  
TURIN (Italy)  
VENICE (Italy)  
MILAN (Italy)\*  
MINSK (Belarus)  
PRAGUE (Czech Republic)  
PARIS (France)  
ST. JEANNE DE MAURIENNE (France)\*  
LYON (France)  
BORCHEN (Germany)\*  
ULM (Germany)  
BUDAPEST (Hungary)  
BYDGOSZCZ (Poland)  
BARCELONA (Spain)\*  
DUDLEY (UK)  
STOCKHOLM (Sweden)

**AMERICAS**

FAIRFIELD, NJ (U.S.A.)  
CAROL STREAM, IL (U.S.A.)  
BELL, CA (U.S.A.)  
TAMPA, FL (U.S.A.)  
IRVING, TX (U.S.A.)  
PORTLAND, OR (U.S.A.)  
CHARLOTTE, NC (U.S.A.)\*  
GREENVILLE, SC (U.S.A.)\*  
DORVAL, Quebec (Canada)  
MISSISSAUGA, Ontario (Canada)  
EDMONTON, Alberta (Canada)  
AZCAPOTZALCO (Mexico)  
SAO PAULO (Brazil)  
SOROCABA - SAO PAULO (Brazil)

**CHINA FAR EAST**

HONG KONG  
NINGBO (P.R.C.)\*  
QINGDAO (P.R.C.)\*  
SHANGHAI (P.R.C.)  
FOSHAN (P.R.C.)  
BEIJING (P.R.C.)

**\*MANUFACTURING FACILITIES**